



DE

**FLOTT**  
Werkzeugmaschinen



**2024 | 2025**  
**GESAMTKATALOG**



# MADE IN GERMANY

## High Quality. Aus Tradition.

Im Jahr 1854 wurde in Remscheid ein kleines Familienunternehmen gegründet, welches Bohrwinden und Brustbohrmaschinen von höchster Qualität entwickelte und für den deutschen Markt fertigte.

Mit diesen Produkten schrieb die Firma Arnz FLOTT Industriegeschichte. Heute ist das Unternehmen aufgrund seiner überragenden Erfahrung und Produktqualität längst leistungsstark international aufgestellt. Immer nah bei seinen Kunden. Denn mit seinen Partnern in Europa ist FLOTT nicht nur einer der traditionsreichsten, sondern auch führenden Hersteller modernster, hochwertiger Bohr-, Schleif- und Sägemaschinen.

## Tradition verpflichtet. Zu Innovation.

Stillstand wäre alles andere als FLOTT. Permanente Optimierungen und allem voran intelligente, branchengerechte Neuerungen in der Bohr-, Schleif- und Sägetechnologie sprechen – belegt durch zahlreiche Patente, Schutzrechte, Kunden- und Designpreise – mehr als deutlich für die Innovationskraft und den legendären Pioniergeist des Unternehmens.

Für die Kunden bedeutet dies, sich darauf verlassen zu können, durch den Erwerb einer FLOTT-Maschine ein entwicklungstechnisch perfekt ausgereiftes Produkt der Bohr-, Schleif- und Sägetechnik erhalten zu haben. Denn das Produkt spiegelt stets den letzten Stand der Fertigungstechnik wider. Mit einer überzeugenden Garantie im Lieferumfang: traditionell höchste Qualität und Service.

## Service entscheidet. Über Kundenzufriedenheit.

Unsere versierten Mitarbeiter sind täglich einsatzbereit um zu gewährleisten, dass Maschinen und Vorrichtungen stets auf neuestem Stand sind – oder im Reparaturfall Ausfallzeiten auf ein Minimum reduziert werden.

# INHALTSVERZEICHNIS

## BOHRTECHNIK

Übersicht Bohrmaschinen .....	6-7
Bohrtechnik Erklärungen .....	8-9
Schraubstöcke [felix] 2.0 .....	10-11
Plus Serie Bohrmaschinen .....	12-43
Klassiker Bohrmaschinen .....	44-57
Getriebebohrmaschine .....	58-59
Reihenbohrmaschinen .....	60-61
Sonderausstattung / Zubehör .....	62-71
Garantieverlängerungen .....	72-73

## SCHLEIFTECHNIK

Übersicht Schleifmaschinen .....	74-75
Doppelschleifmaschinen .....	76-83
Komb. Bandschleif-/ Schleifmaschine .....	84-85
Bandschleifmaschinen .....	86-91
Bürstenentgratmaschinen .....	92-95

## SÄGETECHNIK

Übersicht Sägen .....	96-97
Horizontalbandsägen .....	98-115
Vertikalbandsäge .....	116-117
Kreissäge .....	118-119
Portable Bandsäge .....	120-121
Zubehör .....	122-123

## FLOTT INFORMATIONEN

Übersicht Informationen .....	124-125
FLOTT Sicherheit .....	126
FLOTT Vorführzentren / Schulungszentren / Service-Stützpunkte .....	128
FLOTT Gebietsbetreuung .....	129
FLOTT Service .....	130
FLOTT Auszug / Verkaufsbedingungen .....	131

# FLOTT-FAN ARTIKEL

[www.flott.shop](http://www.flott.shop)



- ▶ In unserem FLOTT-FAN SHOP finden Sie alles, was Sie in Ihrer Werkstatt benötigen. Tasse, Zollstock, Kugelschreiber, Blöcke – suchen Sie sich aus, was Ihnen gefällt!



Eine Tischbohrmaschine als

# ZAPFANLAGE

**Wo gibt es denn sowas!**

- ▶ Für alle FLÖTT Fans gibt es jetzt die optimale Ergänzung in der Werkstatt. Ein frisch gezapftes, kühles Bier bekommen Sie aus unserer neuen Tischzapfanlage. Das Highlight für jede Party.
- ▶ Die TZA 18 ist eine professionelle Schankanlage mit einer Kühlleistung von 18 Litern Bier pro Stunde.
- ▶ Geliefert wird die Anlage mit Untertisch, wo auch das Bierfass und die Technik Platz finden.

Nur bei uns unter: [www.flott.shop](http://www.flott.shop)

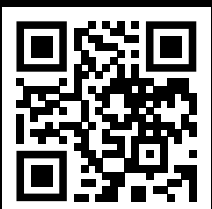

## DIE TZA 18



## Übersicht Bohrmaschinen

Maschine	Dauer-/Normalbohrleistung in mm	Gewinde-schneid-leistung	Drehzahl 1/min	Motor/FU kW	Seite
<b>Bohrmaschinen-Schraubstock [felix] 2.0</b>					10
<b>TB 10 Eco Plus</b>	12		250-3.000	0,45 Wechselstrom 230 V	14
<b>TB 10 Basic Plus</b>	12		250-3.000	0,45 Wechselstrom 230 V	16
<b>TB 10 Plus</b>	10/12	max. M6	60-6.000	0,54 Drehstrom, frequenzgeregelt (Netzanschluss 230 V)	18
<b>Turbo Drill</b>	6/8	max. M5	100-10.000	0,54 Drehstrom, frequenzgeregelt (Netzanschluss 230 V)	20
<b>TB/TBZ/SB 13 Plus</b>	13/15	max. M10	40-4.000	0,54 Drehstrom, frequenzgeregelt (Netzanschluss 230 V)	22
<b>TB/TBZ/SB 15 Plus</b>	15/18	max. M12	40-4.000	0,75 Drehstrom, frequenzgeregelt (Netzanschluss 230 V)	24
<b>TB/TBZ/SB 18 Plus</b>	18/20	max. M12	30-3.000	0,75 Drehstrom, frequenzgeregelt (Netzanschluss 230 V)	26
<b>TB/TBZ/SB 20 Plus</b>	20/23	max. M14	40-4.000	1,5 Drehstrom, frequenzgeregelt (400 V)	28
<b>TB/TBZ/SB 23 Plus</b>	R1 23/25 R2 20/23	R1 max. M16x1 R2 max. M12	20-2.000 R1 30-3.000 R2	1,5 Drehstrom, frequenzgeregelt (400 V)	30
<b>TB/TBZ/SB 25 Plus</b>	R1 23/25 R2 20/23	max. M16x1 max. M12	20-2.000 R1 30-3.000 R2	1,5 Drehstrom, frequenzgeregelt (400 V)	32
<b>SB 30 Plus</b>	R1 27/32 R2 25/30 R3 30/35	R1 max. M24x3 R2 max. M20x2,5 R3 max. M30x3,5	0-1.000 R1 0-1.600 R2 0-4.000 R3	3,0 Drehstrom, frequenzgeregelt (400 V)	34
<b>SB 30 MV Plus</b>	R1 27/32 R2 25/30 R3 30/35	R1 max. M24x3 R2 max. M20x2,5 R3 max. M30x3,5	0-1.000 R1 0-1.600 R2 0-4.000 R3	3,0 Drehstrom, frequenzgeregelt (400 V)	34
<b>SB 30 NC Plus</b>	R1 27/32 R2 25/30 R3 30/35	R1 max. M24x3 R2 max. M20x2,5 R3 max. M30x3,6	0-1.000 R1 0-1.600 R2 0-4.000 R3	3,0 Drehstrom, frequenzgeregelt (400 V)	36
<b>SB 40 Plus</b>	R1 27/32 R2 25/30 R3 30/35	R1 max. M30x3,5 R2 max. M24x3 R3 max. M36x4	0-1.000 R1 0-1.600 R2 0-4.000 R3	4,0 Drehstrom, frequenzgeregelt (400 V)	38
<b>SB 40 MV Plus</b>	R1 27/32 R2 25/30 R3 30/35	R1 max. M30x3,5 R2 max. M24x3 R3 max. M36x4	0-1.000 R1 0-1.600 R2 0-4.000 R3	4,0 Drehstrom, frequenzgeregelt (400 V)	38
<b>SB 40 NC Plus</b>	R1 27/32 R2 25/30 R3 30/35	R1 max. M30x3,5 R2 max. M24x3 R3 max. M36x4	0-1.000 R1 0-1.600 R2 0-4.000 R3	4,0 Drehstrom, frequenzgeregelt (400 V)	40
<b>SB 20 FB Plus</b>		M12	40-4.000	1,5 Drehstrom, frequenzgeregelt (400 V)	42
<b>SB M3 ST</b>	25/30	max. M20	125-4.000	0,9/1,45 Drehstrom 400 Polumschaltbar	46
<b>SB M5 ST</b>	35/40	max. M30	100-2.000	1,5/3,0 Drehstrom 400 V, Polumschaltbar	48
<b>SB P30 ST</b>	25/30	max. M20	125-4.000	0,9/1,45 Drehstrom 400 Polumschaltbar	50
<b>SB P30 STG PV</b>	25/30	max. M20	125-4.000	0,9/1,45 Drehstrom 400 Polumschaltbar	52
<b>SB P40 ST</b>	35/40	max. M30	100-2.000 R1 70-1.400 R2	1,5/3,0 Drehstrom 400 V, Polumschaltbar	54
<b>SB P40 STG PV</b>	35/40	max. M30	100-2.000 70-1.400 R2	1,5/3,0 Drehstrom 400 V, Polumschaltbar	56
<b>GB 50 MV</b>	50	max. M36	Getriebestufen	3,0 Drehstrom 400 V	58
<b>Reihenbohrmaschine</b>	auf Anfrage				60

### Farberklärung

Plus Serie	
Klassiker Maschinen	
Getriebebohrmaschinen	



# BOHRTECHNIK

Bohrtechnik Erklärungen.....	8-9
Schraubstöcke [felix] 2.0 .....	10-11
Plus Serie Bohrmaschinen .....	12-43
Klassiker Bohrmaschinen.....	44-57
Getriebebohrmaschine.....	58-59
Reihenbohrmaschinen .....	60-61
Sonderausstattung / Zubehör .....	62-71
Garantieerlängerungen .....	72-73



**Garantie**  
Verlängerung

- ▶ 3 Jahre Garantie bei Einschichtbetrieb (ausgenommen GB 50 MV)
- ▶ Garantieerlängerung 4 oder 5 Jahre möglich! Siehe 72-73

## FLOTT Bohrtechnik / Erklärungen

FLOTT bietet mit dem neu entwickelten PLUS Bohrmaschinenprogramm ein Baukastensystem, welches dem Anwender im Bohrbereich von 0,5 bis 50 mm eine optimale Auswahl ermöglicht.

**Sortiert** sind die Bohrmaschinentypen nach Bohr- bzw. Gewindeschneidleistung. Zu den Baugruppen wird das wesentliche **Zubehör/Sonderausstattung** aufgeführt.

Die FLOTT-Maschinen zeichnen sich durch modernes, ergonomisches **Design** aus und der technische Vorsprung wird durch zahlreiche **Schutzrechte** dokumentiert.

**Moderne Elektronik**, wie beispielsweise **digitale** Tiefen- und Drehzahlanzeigen sowie **elektronisch-stufenlose** Antriebe, zählen bei FLOTT seit Jahren zur serienmäßigen Ausstattung.

**Robuste Bauweise** und **Langlebigkeit** unserer Bohrmaschinen werden weltweit geschätzt.

**Sicherheit** wird bei FLOTT seit jeher groß geschrieben. Deshalb werden alle gängigen Sicherheitsvorschriften eingehalten.

**Sie haben noch Fragen?** Das FLOTT-Team berät Sie gerne bei individuellen Anforderungen!

### Bauarten



#### TB

Tischbohrmaschine mit Zwischentisch und optionalem Unterschrank



#### TBZ

Tischbohrmaschine ohne Zwischentisch mit optionalem Unterschrank

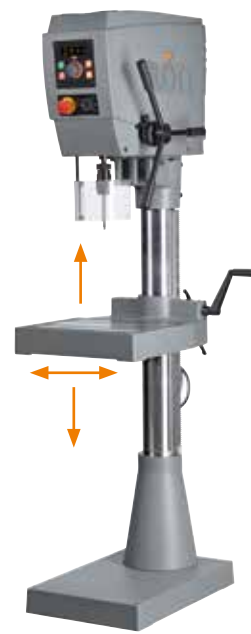

#### SB

Säulenbohrmaschine

### Abkürzungserklärung

Fließformen

Mechanischer Vorschub, mit elektromagnetischer Kupplung

Programmierbarer Vorschub mit elektromagnetischer Vorschubkupplung, elektronisch geregelt; digitale Multifunktionsanzeige

Getriebebohrmaschine

Gesteuerte Z-Achse (Vorschub/Rückschub)

**FB**

**MV**

**PV-electronic**

**GB**

**NC**



## FLOTT Bohrtechnik / Bedienpanel

### Das Bedienpanel mit Display (nur für Plus)

- ▶ Übersichtliches Bedienpanel mit zentralem Drehknopf
- ▶ OLED-Display (Organische Leuchtdiode) Staubgeschützt mit Dichtlippe in umhüllter Haubenaussparung

#### Die Menüfunktionen

- ▶ Übersichtliches, verständliches Eingabemenü
- ▶ Wahl der Betriebsart zwischen Bohren/Gewindeschneiden
- ▶ Einstellung der Drehzahl mit zentralem Drehknopf
- ▶ Präzise Drehzahlanzeige von Bohr- und Gewindeschneidtiefe (Soll, Ist), Drehzahl
- ▶ Zählfunktion der Bohrhöhe und Gewinde
- ▶ Intelligente Memoryfunktion der Parameter
- ▶ Energiesparmodus
- ▶ Spindelstopp
- ▶ Auswahl von Rechts- oder Linksgewinde



### Das Zusatzpanel mit Touch Bedienung (Nur bei NC)

- ▶ Plus Technologie
- ▶ Programmierbare Z-Achse NC-Plus
- ▶ Das 4,3" Touch Display ist eine komfort Mensch-Maschine-Schnittstelle zur Programmierung der Z-Achse (Vorschub/Rückhub).

#### Es ermöglicht die Auswahl der folgenden Betriebsarten

- ▶ Bohren
  - ▶ Reiben
  - ▶ Senken
  - ▶ Fließformen
  - ▶ Gewindeschneiden
- Darüber hinaus besteht die Möglichkeit einer freien Programmierung



### Das (neue) Bedienpanel mit Display (nur für PV electronic)

- ▶ Übersicht der wichtigsten Funktionen, grafisch dargestellt
- ▶ Wahl der Betriebsart zwischen Bohren/ Gewindeschneiden/ Bohrvorschub
- ▶ Präzise Displayanzeige von Bohrtiefe (Soll, Ist, Drehzahl)
- ▶ Optionale Zusatzfunktionen einfach aktivier- und deaktivierbar



# Bohrmaschinen- Schraubstock [felix] 2.0

## FLÖTT [felix] 2.0

Der Bohrmaschinenschraubstock zur frei justierbaren Aufspannung des Werkstücks.

Einfach, schnell, sicher und besser zu bedienen. Mit zwei Handgriffen ist der Schraubstock auf dem Werkstück aufgespannt, präzise justiert und gesichert.



### PLUSPUNKTE +++

- ▶ Patentierter Aufspannmechanismus sorgt für ein Aufspannen des Schraubstocks mit einem Handgriff
- ▶ Kein Herum- oder Hochschlagen des Schraubstocks, durch volle Arbeitssicherheit (Verdrehsicherung)
- ▶ Frei positionierbar und volle Beweglichkeit des Schraubstocks
- ▶ **Kurze Rüstzeit, schnelles Aufspannen (bis zu 95 % Zeitersparnis)**
- ▶ Vergrößerter Verfahrensweg und größere Spannweite

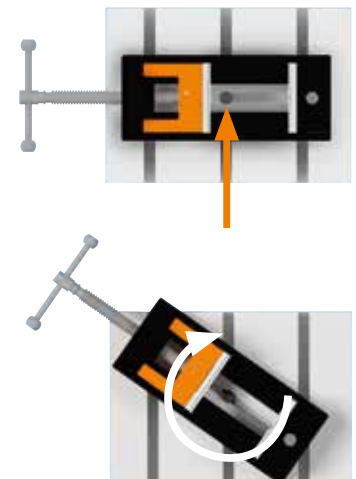

## Serienmäßige Ausstattung

- ▶ Prismenbacken mit Absatz, sowie horizontalen und vertikalen Aussparungen für großes Spektrum an Werkstücken
- ▶ Gehärtete und präzisionsgeschliffene Spannbacken
- ▶ Keine zusätzlichen Spannmittel mehr notwendig



(felix) 80 2.0



(felix) 100 2.0



(felix) 120 2.0

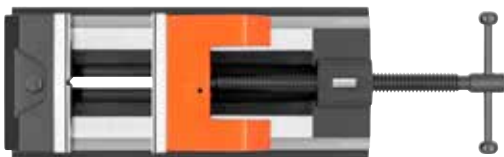

(felix) 150 2.0

## Technische Daten

### Flott [felix] 80 2.0

Backenbreite (mm)	80
Spannweite (mm)	0 - 120
Backenhöhe (mm)	28
Verfahrweg (mm)	150
Gewicht (kg)	6,5
Maße BxL xH (mm)	95 x 280 x 78
<b>Bestell-Nr.</b>	<b>281.140</b>

### Flott [felix] 100 2.0

Backenbreite (mm)	100
Spannweite (mm)	0 - 135
Backenhöhe (mm)	32
Verfahrweg (mm)	165
Gewicht (kg)	12,8
Maße BxL xH (mm)	122 x 343 x 85
<b>Bestell-Nr.</b>	<b>281.141</b>

### Flott [felix] 120 2.0

Backenbreite (mm)	120
Spannweite (mm)	0 - 168
Backenhöhe (mm)	40
Verfahrweg (mm)	200
Gewicht (kg)	20,3
Maße BxL xH (mm)	140 x 395 x 105
<b>Bestell-Nr.</b>	<b>281.142</b>

### Flott [felix] 150 2.0

Backenbreite (mm)	150
Spannweite (mm)	0 - 200
Backenhöhe (mm)	40
Verfahrweg (mm)	220
Gewicht (kg)	32,4
Maße BxL xH (mm)	170 x 451 x 103
<b>Bestell-Nr.</b>	<b>281.143</b>

Zur weiteren Erklärung schau dir auch unser YouTube Video an!

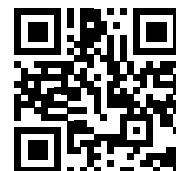

# PLUSPUNKTE +++ UNSERE SB 40 NC PLUS



## Bedienpanel mit Display

Ergonomisch geneigtes Frontpanel, 4,3 – Touchdisplay zum besseren Ablesen und Eingeben von Maschinen- und Prozessparametern.

## Hochwertige Haube

Robuste, qualitativ hochwertige Haube.

## Hauptschalter

## Automatik Vorschubgetriebe mit Motor

Dieses präzise Getriebe erlaubt durch Synchronisation mit der Spindeldrehzahl das Schneiden von M1,5 Gewinden ohne Ausgleichsfutter.

## Zusatzpanel mit Touch Bedienung

Programmierbare Z-Achse NC Plus  
Betriebsarten:  
Bohren  
Reiben  
Senken  
Fließformen  
Gewindeschneiden  
Freie Programmierung

## Umschalthebel Automatik / Manuell

## LED-Ausleuchtung

Alle Maschinen besitzen standardmäßig eine LED-Beleuchtung.

Optional gibt eine weitere LED-Leuchte mit Gelenkarm.

## Große Tischarbeitsfläche

## Optional bearbeitete Fußplatte mit integrierter Kühlmiteleinrichtung

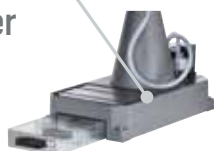

# PLUS SERIE BOHRMASCHINEN

Unsere Bohrmaschinen der Plus Serie stehen mit ausgereifter Technologie, für einfache, intuitive Bedienung und viele neue Funktionen.

Das Bedienelement mit Display und Drehknopf zieht sich wie ein roter Faden durch sämtliche Plus Bohrmaschinen. Ein einmal eingewiesener Bediener kann an jeder Maschine sofort arbeiten.

Der Riementrieb\* gepaart mit deutschen Qualitätsmotoren, Frequenzumformern und innovativer Elektronik ergeben leistungsstarke Bohrmaschinen mit hohen Drehmomenten und einem variablen Drehzahlbereich.

Die Maschinen haben eine 3-jährige Herstellergarantie bei Einschichtbetrieb (auf Wunsch optional verlängerbar).

Die Plus Serie unterteilt sich in drei Plattformen:

- ▶ Kleinformat  
Tisch- und Säulenbohrmaschinen 10 - 15 Plus
- ▶ Mittelformat  
Tisch- und Säulenbohrmaschinen 18 - 25 Plus
- ▶ Großformat  
Säulenbohrmaschinen 30 - 40 Plus



\* Wahlweise mit elektromagnetischer Doppelkupplung (Drehzahlreihe R3)

# Tischbohr- maschine in Wechselstrom- ausführung TB 10 Eco ▶ Plus



- ▶ 3 Jahre Garantie bei  
Einschichtbetrieb
- ▶ Garantieverlängerung  
4 oder 5 Jahre möglich!  
Siehe Seite 72-73



## Serienmäßige Ausstattung

- ▶ Robuste, qualitativ hochwertige und geneigte Rotations-Haube für einfaches Ablesen der Drehzahl
- ▶ LED-Beleuchtung
- ▶ Schnell verstellbarer und ergonomischer Bohrtiefenanschlag
- ▶ Stufenlose Drehzahlregelung über mittigen Drehknopf
- ▶ NOT- AUS-Schlagtaster und Ein / Aus Schalter
- ▶ Thermischer Überlastungsschutz
- ▶ Unterspannungsauslöser
- ▶ Bohrschutz mit elektr. Absicherung
- ▶ Anschlußkabel mit Schuko-Stecker (1,2 m)

## Sonderausstattung

- ▶ Höhenverstellung über Gewindespindel  
**Bestell-Nr. 290.302**

## Zubehör

- ▶ Maschinenschrank mit Tür und Zwischenplatte  
Höhe: 800 mm  
Gewicht: 20 kg  
**Bestell-Nr. 213.168**
- ▶ Schraubstock (felix) 80 2.0  
Backenbreite: 80 mm  
Spannweite: 0-120 mm  
**Bestell-Nr. 281.140**
- ▶ Spiralbohrersatz, DIN 338 HSSG  
25-teilig geschliffen,  
Kreuzanschliff 135°,  
Ø 1,0-13,0 x 0,5 mm  
**Bestell-Nr. 285.124**
- ▶ Schnellspannbohrfutter B 16  
Spannbereich 1-13 mm  
Genauigkeit 0,17 mm  
**Bestell-Nr. 285.133**
- ▶ Präzisions-Schnellspannbohrfutter geschliffen, selbstspannend, für Rechts-/Linkslauf max. 8.000 1/min.  
Spannbereich 1-13 mm  
Aufnahme B 16  
Rundlaufgenauigkeit: 0,06 mm  
**Bestell-Nr. 285.064**

## Bohrpaket 1 (für B16)

- ▶ Schraubstock [felix] 80 2.0
- ▶ Schnellspannbohrfutter B 16 1-13 mm (Genauigkeit 0,17 mm)  
**Bestell-Nr. 296.590**



## Technische Daten

Dauer-/Normalbohrleistung (mm)	10/12 (in E335/ST60)
Spindel	B 16
Bohrtiefe (mm)	50
Ausladung (mm)	180
Säulendurchmesser (mm)	50
Nutzbare Tischfläche (B x L) (mm)	300 x 200
T-Nutengröße (Fuss), Abstand (mm), Abmessung Breite (mm)	Anzahl 2, 100, 12/20
Drehzahlanzeige	Digital
Bohrtiefenanzeige	Skala
Bohrtiefenanschlag	schnell verstellbarer Anschlagring
Vorschub	von Hand
Kopf-Höhenverstellung	von Hand
Motor- Wechselstrom 230 V	0,45
Spindeldrehzahlen stufenlos (1/min)	250-3.000

## TB 10 Eco Plus

Abstand Spindel/Arbeitsfläche (mm)	105-245
Maschinen-Abmessung ohne VP (mm)	400 x 248 x 460
Maschinen-Abmessung mit VP (mm)	430 x 680 x 810
Gewicht (kg)	30
<b>Bestell-Nr.</b>	<b>217.200</b>
<b>Weiteres Zubehör</b>	<b>ab Seite 62</b>

# Tischbohr- maschine

## TB 10 Basic ▶ Plus



- ▶ 3 Jahre Garantie bei  
Einschichtbetrieb
- ▶ Garantieverlängerung  
4 oder 5 Jahre möglich!  
Siehe Seite 72-73



Abb.: TB 10 Basic ▶ Plus mit Sonderausstattung

Abb.: TB 10 Basic ▶ Plus optional mit Zwischentisch

## Serienmäßige Ausstattung

- ▶ Robuste, qualitativ hochwertige und geneigte Rotations-Haube für einfaches Ablesen der Drehzahl
- ▶ LED-Beleuchtung
- ▶ Schnell verstellbarer und ergonomischer Bohrtiefenanschlag
- ▶ Stufenlose Drehzahlregelung über mittigen Drehknopf
- ▶ NOT- AUS-Schlagtaster und Ein / Aus Schalter
- ▶ Thermischer Überlastungsschutz
- ▶ Unterspannungsauslöser
- ▶ Bohrschutz mit elektr. Absicherung
- ▶ Anschlußkabel mit Schuko-Stecker (1,2 m)

## Sonderausstattung

- ▶ Bohrtiefenfestanschlag für optimale Wiederholgenauigkeit  
**Bestell-Nr. 212.716**

## Zubehör

- ▶ Maschinenschrank mit Tür und Schublade  
Höhe: 840 mm  
Gewicht: 28 kg  
**Bestell-Nr. 250.208**
- ▶ Schraubstock (felix) 80 2.0  
Backenbreite: 80 mm  
Spannweite: 0-120 mm  
**Bestell-Nr. 281.140**
- ▶ Schnellspannbohrfutter B 16  
Spannbereich 1-13 mm  
Rundlaufgenauigkeit: 0,17 mm  
**Bestell-Nr. 285.133**
- ▶ Präzisions-Schnellspannbohrfutter geschliffen, selbstspannend, für Rechts-/Linkslauf max. 8.000 1/min.  
Spannbereich 1-13 mm  
Aufnahme B 16  
Rundlaufgenauigkeit: 0,06 mm  
**Bestell-Nr. 285.064**

### Bohrpaket 1 (für B16)

- ▶ Schraubstock (felix) 80 2.0
- ▶ Schnellspannbohrfutter B 16 1-13 mm (Genauigkeit 0,17 mm)  
**Bestell-Nr. 296.590**



## Technische Daten

Dauer-/Normalbohrleistung (mm)	10/12 (in E335/ST 60)
Spindel	B 16
Bohrtiefe (mm)	60
Ausladung (mm)	220
Säulendurchmesser (mm)	70
Nutzbare Tischfläche (B x L) (mm)	300 x 250
T-Nutengröße (Arm), Abstand (mm), Abmessung Breite (mm)	Kreuznuten, Anzahl 2, 14/26
Drehzahlanzeige	Digital
Bohrtiefenanzeige	Skala
Bohrtiefenanschlag	schnell verstellbarer Anschlagring
Vorschub	von Hand
Kopf-Höhenverstellung	von Hand
Motor-Wechselstrom 230 V	0,45
Spindeldrehzahlen stufenlos (1/min)	250-3.000

## TB 10 Basic Plus

Abstand Spindel/Arbeitsfläche (mm)	140-315
Maschinen-Abmessung ohne VP (mm)	320 x 520 x 820
Maschinen-Abmessung mit VP (mm)	452 x 700 x 1.130
Gewicht (kg)	44
<b>Bestell-Nr. (mit Bohrkopfhöhenverstellung)</b>	<b>217.400</b>

## TB 10 Basic Plus

Abstand Spindel/Arbeitsfläche (mm)	85-370
Spindel-nase-Tisch	
Spindel-nase-Fuß	85-420
Maschinen-Abmessung ohne VP (mm)	400 x 520 x 850
Maschinen-Abmessung mit VP (mm)	452 x 700 x 1.130
Gewicht (kg)	44
<b>Bestell-Nr. (mit Tischhöhenverstellung)</b>	<b>217.410</b>

Weiteres Zubehör

ab Seite 62

# Tischbohr- maschine

## TB 10 ▶Plus



- ▶ 3 Jahre Garantie bei  
Einschichtbetrieb
- ▶ Garantieverlängerung  
4 oder 5 Jahre möglich!  
Siehe Seite 72-73



Abb.: TB 10 ▶Plus mit Sonderausstattung

Abb.: TB 10 ▶Plus optional mit Zwischentisch

## Serienmäßige Ausstattung

- ▶ Gewindeschneideinrichtung
- ▶ Bedienpanel mit OLED-Display
- ▶ Robuste, qualitativ hochwertige Bohrkopf-Haube mit ergonomisch geneigter Front
- ▶ LED-Beleuchtung
- ▶ Schnell verstellbarer und ergonomischer Bohrtiefenanschlag
- ▶ Stufenlose Drehzahlregelung über mittigen Drehknopf
- ▶ NOT- AUS- Schlagtaster und Ein / Aus Schalter
- ▶ Thermischer Überlastungsschutz
- ▶ Spindelstopp
- ▶ Bohrschutz mit elektr. Absicherung
- ▶ Anschlußkabel mit Schuko-Stecker

## Sonderausstattung

- ▶ Tischhöhenverstellung über Zahnstange einschl. Tisch mit T-Nuten (anstatt Kopfhöhenverstellung)  
Nutzbare Tischfläche (B x L): 300 x 250 mm  
**Bestell-Nr. 290.521**
- ▶ Bohrtiefenfestanschlag für optimale Wiederholgenauigkeit  
**Bestell-Nr. 212.716**

## Zubehör

- ▶ Maschinenschrank mit Tür und Schublade  
Höhe: 840 mm  
Gewicht: 28 kg  
**Bestell-Nr. 250.208**
- ▶ Schraubstock (felix) 80 2.0  
Backenbreite: 80 mm  
Spannweite: 0-120 mm  
**Bestell-Nr. 281.140**
- ▶ Schnellspannbohrfutter B 16  
Spannbereich 1-13 mm  
Rundlaufgenauigkeit: 0,17 mm  
**Bestell-Nr. 285.133**
- ▶ Präzisions-Schnellspannbohrfutter geschliffen, selbstspannend, für Rechts-/Linkslauf max. 8.000 1/min.  
Spannbereich 1-13 mm  
Aufnahme B 16  
Rundlaufgenauigkeit: 0,06 mm  
**Bestell-Nr. 285.064**
- ▶ Gewindebohrerhalter M4-M12 DIN 371  
Spannweite: 1-10 mm  
Aufnahme: B 16  
Gesamtlänge: 80 mm  
**Bestell-Nr. 285.109**

## Technische Daten

Dauer-/Normalbohrleistung (mm)	10/12 (in E335/ST60)
Gewindeschneidleistung (steigungsabhängig) max.	M6
Spindel	B 16
Bohrtiefe (mm)	60
Ausladung (mm)	220
Säulendurchmesser (mm)	70
Nutzbare Tischfläche (B x L) (mm)	300 x 250
T-Nutengröße (Fuss), Abstand (mm), Abmessung Breite (mm)	Kreuznuten, Anzahl 2, 14/26
Drehzahlanzeige	Digital
Bohrtiefenanzeige	Digital
Bohrtiefenanschlag	Anschlagring (Formschluss)
Vorschub	von Hand
Kopfhöhenverstellung	von Hand
Motor-Drehstrom 230 V mit Frequenzumrichter (kW)	0,54
Spindeldrehzahlen stufenlos (1/min)	60-6.000

## TB 10 Plus\*

Abstand Spindel/Arbeitsfläche (mm)	140-315
Maschinen-Abmessung ohne VP (mm)	320 x 520 x 820
Maschinen-Abmessung mit VP (mm)	452 x 700 x 1.130
Gewicht (kg)	44
<b>Bestell-Nr.</b>	<b>212.505</b>

**Weiteres Zubehör ab Seite 62**

\* Die Bohrmaschine ist mit einem Frequenzumrichter ausgestattet und entspricht der Norm DIN EN 55011:2016 + A1:2017.

## Bohrpaket 1 (für B16)

- ▶ Schraubstock [felix] 80 2.0
- ▶ Schnellspannbohrfutter B 16 1-13 mm (Genauigkeit 0,17 mm)  
**Bestell-Nr. 296.590**



# Tischbohr- maschine Turbo Drill



- ▶ 3 Jahre Garantie bei  
Einschichtbetrieb
- ▶ Garantieverlängerung  
4 oder 5 Jahre möglich!  
Siehe Seite 72-73



Abb.: Turbo Drill mit Sonderausstattung

Abb.: Turbo Drill optional mit Zwischentisch



## Serienmäßige Ausstattung

- ▶ Gewindeschneideinrichtung
- ▶ Bedienpanel mit OLED-Display
- ▶ Robuste, qualitativ hochwertige Bohrkopf-Haube mit ergonomisch geneigter Front
- ▶ LED-Beleuchtung
- ▶ Schnell verstellbarer und ergonomischer Bohrtiefenanschlag
- ▶ Stufenlose Drehzahlregelung über mittigen Drehknopf
- ▶ NOT- AUS-Schlagtafter und Ein / Aus Schalter
- ▶ Thermischer Überlastungsschutz
- ▶ Spindelstopp
- ▶ Bohrschutz mit elektr. Absicherung
- ▶ Anschlußkabel mit Schuko-Stecker

## Sonderausstattung

- ▶ Tischhöhenverstellung über Zahnstange einschl. Tisch mit T-Nuten (anstatt Kopfhöhenverstellung)  
Nutzbare Tischfläche (B x L): 300 x 250 mm  
**Bestell-Nr. 290.521**
- ▶ Bohrtiefen Festanschlag für optimale Wiederholgenauigkeit  
**Bestell-Nr. 212.716**

## Zubehör

- ▶ Maschinenschrank mit Tür und Schublade  
Höhe: 840 mm  
Gewicht: 28 kg  
**Bestell-Nr. 250.208**
- ▶ Schraubstock (felix) 80 2.0  
Backenbreite: 80 mm  
Spannweite: 0-120 mm  
**Bestell-Nr. 281.140**
- ▶ Zahnkranzbohrfutter für Turbo Drill, B 12  
Spannbereich 0,5-8 mm  
Rundlaufgenauigkeit: 0,20 mm  
**Bestell-Nr. 285.103**
- ▶ Präzisionsschnellspannbohrfutter für Turbo Drill, B 12  
Spannbereich 0,5-6 mm  
Rundlaufgenauigkeit: 0,05 mm  
**Bestell-Nr. 285.104**

## Technische Daten

Dauer-/Normalbohrleistung (mm)	6/8 (in E335/ST60)
Gewindeschneidleistung (steigungsabhängig) max.	M5
Spindel	B 12
Bohrtiefe (mm)	60
Ausladung (mm)	220
Säulendurchmesser (mm)	70
Nutzbare Tischfläche (B x L) (mm)	300 x 250
T-Nutengröße (Arm), Abstand (mm), Abmessung Breite (mm)	Kreuznuten, Anzahl 2, 14/26
Drehzahlanzeige	Digital
Bohrtiefenanzeige	Digital
Bohrtiefenanschlag	Anschlagring (Formschluss)
Vorschub	von Hand
Kopfhöhenverstellung	von Hand
Motor-Drehstrom 230 V mit Frequenzumrichter (kW)	0,54
Spindeldrehzahlen stufenlos (1/min)	100 -10.000

## Turbo Drill\*

Abstand Spindel/Arbeitsfläche (mm)	140-315
Maschinen-Abmessung ohne VP (mm)	320 x 520 x 820
Maschinen-Abmessung mit VP (mm)	452 x 700 x 1.130
Gewicht (kg)	44

**Bestell-Nr. 212.506**

**Weiteres Zubehör ab Seite 62**

\* Die Bohrmaschine ist mit einem Frequenzumrichter ausgestattet und entspricht der Norm DIN EN 55011:2016 + A1:2017.

# Tisch- und Säulenbohr- maschine

TB 13 ▶ Plus

TBZ 13 ▶ Plus

SB 13 ▶ Plus



- ▶ 3 Jahre Garantie bei  
Einschichtbetrieb
- ▶ Garantieverlängerung  
4 oder 5 Jahre möglich!  
Siehe Seite 72-73

## Serienmäßige Ausstattung

- ▶ Gewindeschneideinrichtung
- ▶ Bedienpanel mit OLED-Display
- ▶ Robuste, qualitativ hochwertige Bohrkopf-Haube mit ergonomisch geeigneter Front
- ▶ LED-Beleuchtung
- ▶ Schnell verstellbarer und ergonomischer Bohrtiefenanschlag
- ▶ Stufenlose Drehzahlregelung über mittigen Drehknopf
- ▶ NOT-AUS-Schlagtaster und Ein / Aus Schalter
- ▶ Thermischer Überlastungsschutz
- ▶ Spindelstopp
- ▶ Bohrschutz mit elektr. Absicherung
- ▶ Anschlußkabel mit Schuko-Stecker

## Sonderausstattung

- ▶ Bohrtiefen Festanschlag für optimale Wiederholgenauigkeit  
**Bestell-Nr. 212.716**

## Zubehör

- ▶ Maschinenschrank mit Tür und Schublade (nur für TB 13 Plus)  
Höhe: 840 mm  
Gewicht: 28 kg  
**Bestell-Nr. 250.208**
- ▶ Maschinenschrank mit Tür für TB/TBZ und Zwischenplatte  
Höhe: 800 mm, Gewicht: 36 kg  
**Bestell-Nr. 212.860 (TB)**  
**Bestell-Nr. 201.160 (TBZ)**

### Bohrpaket 1 (für B 16)

- ▶ Schraubstock [felix] 80 2.0
- ▶ Schnellspannbohrfutter B 16 1-13 mm (Genauigkeit 0,17 mm)  
**Bestell-Nr. 296.590**

### Bohrpaket 2 (für MK 2)

- ▶ Schraubstock [felix] 80 2.0
- ▶ Kegeldorn DIN 238 MK 2/B 16
- ▶ Reduzierhülse DIN 2185 MK 2/MK 1
- ▶ Schnellspannbohrfutter B 16 1-13 mm (Genauigkeit 0,17 mm)  
**Bestell-Nr. 296.591**



\* Die Bohrmaschine ist mit einem Frequenzumrichter ausgestattet und entspricht der Norm DIN EN 55011:2016 + A1:2017.

## Technische Daten

Dauer-/Normalbohrleistung (mm)	13/15 (in E335/ST60) 12Nm
Gewindeschneideleistung (steigungsabhängig) max.	M10
Spindel	B 16, optional MK 2
Bohrtiefe (mm)	60
Ausladung (mm)	220
Säulendurchmesser (mm)	70
Nutzbare Tischfläche (B x L) (mm)	300 x 250
T-Nutengröße (Arm), Abstand (mm), Abmessung Breite (mm)	Anzahl 2, 125, 14/26
Drehzahlanzeige	Digital
Bohrtiefenanzeige	Digital
Bohrtiefenanschlag	Anschlagring (Formschluss)
Vorschub	von Hand
Tischhöhenverstellung	mit Zahnstange
Motor-Drehstrom 230 V mit Frequenzumrichter (kW)	0,54
Spindeldrehzahlen stufenlos (1/min)	40-4.000

### TB 13 Plus\*

Abstand Spindel/Arbeitsfläche (mm)	Spindelnase-Tisch 85-370 Spindelnase-Fuß 85-420
Maschinen-Abmessung ohne VP (mm)	400 x 520 x 850
Maschinen-Abmessung mit VP (mm)	452 x 700 x 1130
Gewicht (kg)	62
<b>Bestell-Nr. B16</b>	<b>212.500</b>
<b>Bestell-Nr. MKII</b>	<b>212.503</b>

### TBZ 13 Plus\*

Abstand Spindel/Arbeitsfläche (mm)	125-490
Mittenversatz	20 mm
Ausladung (mm)	214
Säulendurchmesser (mm)	82
Maschinen-Abmessung (mm)	
mit Schrank	370 x 495 x 1.800
mit Schrank mit VP	940 x 570 x 2.140
ohne Schrank	355 x 485 x 1.027
ohne Schrank mit VP	940 x 570 x 1.600
Gewicht ohne Schrank (kg)	70
<b>Bestell-Nr. B16</b>	<b>212.650</b>
<b>Bestell-Nr. MKII</b>	<b>212.655</b>

### SB 13 Plus\*

Abstand Spindel/Arbeitsfläche (mm)	max. 750
Maschinen-Abmessung ohne VP (mm)	420 x 540 x 1.780w
Maschinen-Abmessung mit VP (mm)	572 x 936 x 2.142
T-Nutengröße, Abstand (mm), Abmessung Breite (mm)	Anzahl 2, 125, 13/26
Gewicht (kg)	85
<b>Bestell-Nr. B16</b>	<b>212.502</b>
<b>Bestell-Nr. MKII</b>	<b>212.504</b>

Weiteres Zubehör

ab Seite 62

# Tisch- und Säulenbohr- maschine

TB 15 ▶ Plus

TBZ 15 ▶ Plus

SB 15 ▶ Plus



- ▶ 3 Jahre Garantie bei  
Einschichtbetrieb
- ▶ Garantieverlängerung  
4 oder 5 Jahre möglich!  
Siehe Seite 72-73

## Serienmäßige Ausstattung

- ▶ Gewindeschneideinrichtung
- ▶ Bedienpanel mit OLED-Display
- ▶ Robuste, qualitativ hochwertige Bohrkopf-Haube mit ergonomisch geeigneter Front
- ▶ LED-Beleuchtung
- ▶ Schnell verstellbarer und ergonomischer Bohrtiefenanschlag
- ▶ Stufenlose Drehzahlregelung über mittigen Drehknopf
- ▶ NOT- AUS-Schlagtaster und Ein / Aus Schalter
- ▶ Thermischer Überlastungsschutz
- ▶ Spindelstopp
- ▶ Bohrschutz mit elektr. Absicherung
- ▶ Anschlußkabel mit Schuko-Stecker

## Sonderausstattung

- ▶ Bohrtiefen Festanschlag für optimale Wiederholgenauigkeit  
**Bestell-Nr. 212.716**

## Zubehör

- ▶ Maschinenschrank mit Tür und Schublade (nur für TB 15 Plus)  
Höhe: 840 mm  
Gewicht: 28 kg  
**Bestell-Nr. 250.208**
- ▶ Maschinenschrank mit Tür für TB/TBZ und Zwischenplatte  
Höhe: 800 mm, Gewicht: 36 kg  
**Bestell-Nr. 212.860 (TB)**  
**Bestell-Nr. 201.160 (TBZ)**
- ▶ Fußschalter für Rechts- Linkslauf  
**Bestell-Nr. 212.780**

## Bohrpaket 2 (für MK 2)

- ▶ Schraubstock [felix] 80 2.0
- ▶ Kegeldorn DIN 238 MK 2/B 16
- ▶ Reduzierhülse DIN 2185 MK 2/MK 1
- ▶ Schnellspannbohrfutter B 16 1-13 mm (Genauigkeit 0,17 mm)  
**Bestell-Nr. 296.591**



\* Die Bohrmaschine ist mit einem Frequenzumrichter ausgestattet und entspricht der Norm DIN EN 55011:2016 + A1:2017.

## Technische Daten

Dauer-/Normalbohrleistung (mm)	15/18 (in E335/ST60) 17 Nm
Gewindeschneidleistung (steigungsabhängig) max.	M12
Spindel	MK 2
Bohrtiefe (mm)	70
Ausladung (mm)	220
Säulendurchmesser (mm)	70
Nutzbare Tischfläche (B x L) (mm)	300 x 250
T-Nutengröße (Arm), Abstand (mm), Abmessung Breite (mm)	Anzahl 2, 125, 14/26
Drehzahlanzeige	Digital
Bohrtiefenanzeige	Digital
Bohrtiefenanschlag	Anschlagring (Formschluss)
Vorschub	von Hand
Tischhöhenverstellung	mit Zahnstange
Motor-Drehstrom 230 V mit Frequenzumrichter (kW)	0,75
Spindeldrehzahlen stufenlos (1/min)	40-4.000

## TB 15 Plus\*

Abstand Spindel/Arbeitsfläche (mm)	Spindelnahe-Tisch 85-370 Spindelnahe-Fuß 85-420
Maschinen-Abmessung ohne VP (mm)	400 x 520 x 850
Maschinen-Abmessung mit VP (mm)	452 x 700 x 1130
Gewicht (kg)	65
<b>Bestell-Nr.</b>	<b>212.755</b>

## TBZ 15 Plus\*

Abstand Spindel/Arbeitsfläche (mm)	125-490
Mittenversatz	20 mm
Ausladung (mm)	214
Säulendurchmesser (mm)	82
Maschinen-Abmessung (mm)	
mit Schrank	370 x 495 x 1.800
mit Schrank mit VP	940 x 570 x 2.140
ohne Schrank	355 x 485 x 1.027
ohne Schrank mit VP	940 x 570 x 1.600
Gewicht ohne Schrank (kg)	73
<b>Bestell-Nr.</b>	<b>212.765</b>

## SB 15 Plus\*

Abstand Spindel/Arbeitsfläche (mm)	max. 750
Nutzbare Tischfläche (B x L) (mm)	300 x 240
Maschinen-Abmessung ohne VP (mm)	420 x 540 x 1.780
Maschinen-Abmessung mit VP (mm)	572 x 936 x 2.142
T-Nutengröße, Abstand (mm), Abmessung Breite (mm)	Anzahl 2, 125, 14/26
Gewicht (kg)	88
<b>Bestell-Nr.</b>	<b>212.750</b>

Weiteres Zubehör

ab Seite 62

# Tisch- und Säulenbohr- maschine

TB 18 ▶ Plus

TBZ 18 ▶ Plus

SB 18 ▶ Plus



- ▶ 3 Jahre Garantie bei  
Einschichtbetrieb
- ▶ Garantieverlängerung  
4 oder 5 Jahre möglich!  
Siehe Seite 72-73

Abb.: TB 18 ▶ Plus mit Sonderausstattung

Abb.: SB 18 ▶ Plus



## Serienmäßige Ausstattung

- ▶ Gewindeschneideinrichtung
- ▶ Bedienpanel mit OLED-Display
- ▶ Robuste, qualitativ hochwertige Bohrkopf-Haube mit ergonomisch geneigter Front
- ▶ LED-Beleuchtung
- ▶ Schnell verstellbarer und ergonomischer Bohrtiefenanschlag
- ▶ Stufenlose Drehzahlregelung über mittigen Drehknopf
- ▶ NOT- AUS- Schlagtaster und Ein / Aus Schalter
- ▶ Thermischer Überlastungsschutz
- ▶ Spindelstopp
- ▶ Bohrschutz mit elektr. Absicherung
- ▶ Anschlußkabel mit Schuko-Stecker

## Sonderausstattung

- ▶ LED-Beleuchtung mit Gelenkarm  
**Bestell-Nr. 290.240**
- ▶ Bearbeitete Fußplatte inkl. integrierter Kühlmittleinrichtung (nur SB-Ausführung)  
Füllmenge: max. 15 l  
Förderleistung: max. 13,4 l/min  
**Bestell-Nr. 290.160A**
- ▶ Kühlmittleinrichtung (separater Behälter)  
Füllmenge: max. 15 l  
Förderleistung: max. 13,4 l/min  
**Bestell-Nr. 290.340**
- ▶ Optimierte Spindelbremse  
**Bestell-Nr. 290.220**

## Zubehör

- ▶ Maschinenschrank mit Tür für TB/TBZ  
Höhe: 800 mm  
Gewicht: 36 kg  
**Bestell-Nr. 201.160**
- ▶ Fußtaster  
Funktion beim Bohren: Spindel EIN und AUS  
Funktion beim Gewindeschneiden: Rechts-/Linkslauf  
**Bestell-Nr. 225.029**

## Bohrpaket 3

- ▶ Schraubstock [felix] 100 2.0
- ▶ Kegeldorn DIN 238 MK 2/B 18
- ▶ Reduzierhülse DIN 2185 MK 2/MK 1
- ▶ Schnellspannbohrfutter B 18 3-16 mm (Genauigkeit 0,17 mm)  
**Bestell-Nr. 296.592**



## Technische Daten

Dauer-/Normalbohrleistung (mm)	18/20 (in E335/ST 60) 22 Nm
Gewindeschneidleistung max. (steigungsabhängig)	M12
Spindel	MK 2
Bohrtiefe (mm)	100
Ausladung (mm)	240
Säulendurchmesser (mm)	82
Nutzbare Tischfläche (B x L) (mm)	340 x 280
T-Nutengröße (Arm), Abstand (mm), Abmessung Breite (mm)	Anzahl 2, 125, 13/26
Drehzahlanzeige	Digital
Bohrtiefenanzeige	Digital
Bohrtiefenanschlag	schnell verstellbarer Anschlagring
Vorschub	von Hand
Tischhöhenverstellung	mit Zahnstange
Motor-Drehstrom 230 V mit Frequenzumrichter (kW)	0,75
Spindeldrehzahlen stufenlos (1/min)	30-3.000

### TB 18 Plus\*

Abstand Spindel-Arbeitsfläche (mm)	
Tisch	155-415
Fuß	155-550
Maschinen-Abmessung ohne VP (mm)	355 x 705 x 1.065
Maschinen-Abmessung mit VP (mm)	570 x 940 x 1.612
Gewicht (kg)	170
<b>Bestell-Nr.</b>	<b>218.303</b>

### TBZ 18 Plus\*

Abstand Spindel-Arbeitsfläche (mm)	
Fuß	155-550
Säulendurchmesser (mm)	82
Maschinen-Abmessung (mm)	
mit Schrank	370 x 705 x 1.845
mit Schrank mit VP	572 x 940 x 2.140
ohne Schrank	355 x 705 x 1.045
ohne Schrank mit VP	570 x 940 x 1.600
Gewicht ohne Schrank (kg)	155
<b>Bestell-Nr.</b>	<b>218.309</b>

### SB 18 Plus\*

Spindel/Tisch (mm)	160-880
Maschinen-Abmessung ohne VP (mm)	355 x 705 x 1.825
Maschinen-Abmessung mit VP (mm)	572 x 936 x 2.142
Gewicht (kg)	195
<b>Bestell-Nr.</b>	<b>218.308</b>

**Weiteres Zubehör ab Seite 62**

\* Die Bohrmaschine ist mit einem Frequenzumrichter ausgestattet und entspricht der Norm DIN EN 55011:2016 + A1:2017.

# Tisch- und Säulenbohr- maschine

TB 20 ▶ Plus

TBZ 20 ▶ Plus

SB 20 ▶ Plus



- ▶ 3 Jahre Garantie bei  
Einschichtbetrieb
- ▶ Garantieverlängerung  
4 oder 5 Jahre möglich!  
Siehe Seite 72-73

Abb.: TB 20 ▶ Plus mit Sonderausstattung

Abb.: SB 20 ▶ Plus mit Sonderausstattung

## Serienmäßige Ausstattung

- ▶ Gewindeschneideinrichtung
- ▶ Bedienpanel mit OLED-Display
- ▶ Robuste, qualitativ hochwertige Bohrkopf-Haube mit ergonomisch geneigter Front
- ▶ LED-Beleuchtung
- ▶ Schnell verstellbarer und ergonomischer Bohrtiefenanschlag
- ▶ Stufenlose Drehzahlregelung über mittigen Drehknopf
- ▶ NOT- AUS- Schlagtaster und Ein / Aus Schalter
- ▶ Thermischer Überlastungsschutz
- ▶ Spindelstopp
- ▶ Bohrschutz mit elektr. Absicherung
- ▶ Anschlußkabel mit CEE-Stecker

## Sonderausstattung

- ▶ LED-Beleuchtung mit Gelenkarm  
**Bestell-Nr. 290.240**
- ▶ Bearbeitete Fußplatte inkl. integrierter Kühlmittleinrichtung (nur SB-Ausführung)  
Füllmenge: max. 15 l  
Förderleistung: max. 13,4 l/min  
**Bestell-Nr. 290.160A**
- ▶ Kühlmittleinrichtung (separater Behälter)  
Füllmenge: max. 15 l  
Förderleistung: max. 13,4 l/min  
**Bestell-Nr. 290.340**
- ▶ Fußtaster  
Funktion beim Bohren: Spindel EIN und AUS  
Funktion beim Gewindeschneiden: Rechts-/Linkslauf  
**Bestell-Nr. 225.029**
- ▶ Optimierte Spindelbremse  
**Bestell-Nr. 290.220**

## Zubehör

- ▶ Maschinenschrank mit Tür für TB/TBZ  
Höhe: 800 mm  
Gewicht: 36 kg  
**Bestell-Nr. 201.160**

### Bohrpaket 3

- ▶ Schraubstock [felix] 100 2.0
- ▶ Kegeldorn DIN 238 MK 2/B 18
- ▶ Reduzierhülse DIN 2185 MK 2/MK 1
- ▶ Schnellspannbohrfutter B 18 3-16 mm (Genauigkeit 0,17 mm)  
**Bestell-Nr. 296.592**



## Technische Daten

Dauer-/Normalbohrleistung (mm)	20/23 (in E335/ST60)
Gewindeschneidleistung max. (steigungsabhängig)	M12
Spindel	MK 2
Bohrtiefe (mm)	100
Ausladung (mm)	240
Säulendurchmesser (mm)	82
Nutzbare Tischfläche (B x L) (mm)	340 x 280
T-Nutengröße (Arm), Abstand (mm), Abmessung Breite (mm)	Anzahl 2, 125, 13/26
Drehzahlanzeige	Digital
Bohrtiefenanzeige	Digital
Bohrtiefenanschlag	schnell verstellbarer Anschlagring
Vorschub	von Hand
Tischhöhenverstellung	mit Zahnstange
Motor-Drehstrom 400 V mit Frequenzumrichter (kW)	1,5
Spindeldrehzahlen stufenlos (1/min)	40-4.000

### TB 20 Plus\*

Abstand Spindel-Arbeitsfläche (mm)	
Tisch	155-415
Fuß	155-550
Maschinen-Abmessung ohne VP (mm)	355 x 705 x 1.065
Maschinen-Abmessung mit VP (mm)	570 x 940 x 1.612
Gewicht (kg)	170
<b>Bestell-Nr.</b>	<b>220.105</b>

### TBZ 20 Plus\*

Abstand Spindel-Arbeitsfläche (mm)	
Fuß	155-550
Säulendurchmesser (mm)	82
Maschinen-Abmessung (mm)	
mit Schrank	370 x 705 x 1.845
mit Schrank mit VP	572 x 940 x 2.140
ohne Schrank	355 x 705 x 1.045
ohne Schrank mit VP	570 x 940 x 1.600
Gewicht ohne Schrank (kg)	155
<b>Bestell-Nr.</b>	<b>220.110</b>

### SB 20 Plus\*

Spindel/Tisch (mm)	160-880
Maschinen-Abmessung ohne VP (mm)	355 x 705 x 1.825
Maschinen-Abmessung mit VP (mm)	572 x 936 x 2.142
Gewicht (kg)	195
<b>Bestell-Nr.</b>	<b>220.100</b>

**Weiteres Zubehör ab Seite 62**

\* Die Bohrmaschine ist mit einem Frequenzumrichter ausgestattet und entspricht der Norm DIN EN 55011:2016 + A1:2017.

# Tisch- und Säulenbohrmaschine

TB 23 ▶ Plus

TBZ 23 ▶ Plus

SB 23 ▶ Plus



- ▶ 3 Jahre Garantie bei Einschichtbetrieb
- ▶ Garantieverlängerung 4 oder 5 Jahre möglich! Siehe Seite 72-73

Abb.: TBZ 23 ▶ Plus mit Sonderausstattung

Abb.: SB 23 ▶ Plus mit Sonderausstattung

## Serienmäßige Ausstattung

- ▶ Hauptschalter
- ▶ Gewindeschneideinrichtung
- ▶ Bedienpanel mit OLED-Display
- ▶ Robuste, qualitativ hochwertige Bohrkopf-Haube mit ergonomisch geneigter Front
- ▶ LED-Beleuchtung
- ▶ Schnell verstellbarer und ergonomischer Bohrtiefenanschlag
- ▶ Stufenlose Drehzahlregelung über mittigen Drehknopf
- ▶ NOT- AUS- Schlagtaster und Ein / Aus Schalter
- ▶ Thermischer Überlastungsschutz
- ▶ Spindelstopp
- ▶ Bohrschutz mit elektr. Absicherung
- ▶ Anschlußkabel mit CEE-Stecker

## Sonderausstattung

- ▶ LED-Beleuchtung mit Gelenkarm  
**Bestell-Nr. 290.240**
- ▶ Bearbeitete Fußplatte inkl. integrierter Kühlmittleinrichtung (nur SB-Ausführung)  
Füllmenge: max. 15 l  
Förderleistung: max. 13,4 l/min  
**Bestell-Nr. 290.160B**
- ▶ Kühlmittleinrichtung (separater Behälter)  
Füllmenge: max. 15 l  
Förderleistung: max. 13,4 l/min  
**Bestell-Nr. 290.340**
- ▶ Fußtaster  
Funktion beim Bohren: Spindel EIN und AUS  
Funktion beim Gewindeschneiden: Rechts-/Linkslauf  
**Bestell-Nr. 225.029**
- ▶ Optimierte Spindelbremse  
**Bestell-Nr. 290.221**

## Zubehör

- ▶ Maschinenschrank mit Tür für TB/TBZ  
Höhe: 800 mm, Gewicht: 36 kg  
**Bestell-Nr. 205.160**

## Bohrpaket 3

- ▶ Schraubstock [felix] 100 2.0
- ▶ Kegeldorn DIN 238 MK 2/B 18
- ▶ Reduzierhülse DIN 2185 MK 2/MK 1
- ▶ Schnellspannbohrfutter B 18 3-16 mm (Genauigkeit 0,17 mm)  
**Bestell-Nr. 296.592**



\* Die Bohrmaschine ist mit einem Frequenzumrichter ausgestattet und entspricht der Norm DIN EN 55011:2016 + A1:2017.

## Technische Daten

Dauer-/Normalbohrleistung (mm)	R1	23/25 (in E335/ST60)
	R2	20/23 (in E335/ST60)
Gewindeschneidleistung max. (steigungsabhängig)	R1	M16x1
	R2	M12
Spindel		MK 2
Bohrtiefe (mm)		100
Ausladung (mm)		260
Säulendurchmesser (mm)		110
Nutzbare Tischfläche (B x L) (mm)		420 x 340
T-Nutengröße (Arm), Abstand (mm), Abmessung Breite (mm)		Anzahl 2, 125, 13/26
Drehzahlanzeige		Digital
Bohrtiefenanzeige		Digital
Bohrtiefenanschlag		schnell verstellbarer Anschlagring
Vorschub		von Hand
Tischhöhenverstellung		mit Zahnstange
Motor-Drehstrom 400 V mit Frequenzumrichter (kW)		1,5
Spindeldrehzahlen stufenlos (1/min) mit Vorgelege	R1 mit Vorgelege	20-2.000
	R2	30-3.000

## TB 23 Plus\*

Abstand Spindel-Arbeitsfläche (mm)		
Tisch		230-590
Fuß		230-670
Maschinen-Abmessung ohne VP (mm)		430 x 715 x 1.250
Maschinen-Abmessung mit VP (mm)		570 x 940 x 1.600
Gewicht (kg)		250
<b>Bestell-Nr. R1</b>		<b>223.021</b>
<b>Bestell-Nr. R2</b>		<b>223.026</b>

## TBZ 23 Plus\*

Abstand Spindel-Arbeitsfläche (mm)		
Fuß		230-730
Maschinen-Abmessung (mm)		
mit Schrank		430 x 715 x 2.050
mit Schrank mit VP		637 x 1.096 x 2.120
ohne Schrank		430 x 715 x 1.250
ohne Schrank mit VP		570 x 940 x 1.600
Gewicht ohne Schrank (kg)		235
<b>Bestell-Nr. R1</b>		<b>223.022</b>
<b>Bestell-Nr. R2</b>		<b>223.027</b>

## SB 23 Plus\*

Spindel/Tisch		230-850
Maschinen-Abmessung ohne VP (mm)		430 x 715 x 1.800
Maschinen-Abmessung mit VP (mm)		670 x 1.100 x 2.140
Gewicht (kg)		290
<b>Bestell-Nr. R1</b>		<b>223.020</b>
<b>Bestell-Nr. R2</b>		<b>223.025</b>

Weiteres Zubehör

ab Seite 62

# Tisch- und Säulenbohr- maschine

TB 25 ▶ Plus

TBZ 25 ▶ Plus

SB 25 ▶ Plus



- ▶ 3 Jahre Garantie bei  
Einschichtbetrieb
- ▶ Garantieverlängerung  
4 oder 5 Jahre möglich!  
Siehe Seite 72-73

Abb.: TBZ 25 ▶ Plus mit Sonderausstattung

Abb.: SB 25 ▶ Plus mit Sonderausstattung



## Serienmäßige Ausstattung

- ▶ Hauptschalter
- ▶ Gewindeschneideinrichtung
- ▶ Bedienpanel mit OLED-Display
- ▶ Robuste, qualitativ hochwertige Bohrkopf-Haube mit ergonomisch geneigter Front
- ▶ LED-Beleuchtung
- ▶ Schnell verstellbarer und ergonomischer Bohrtiefenanschlag
- ▶ Stufenlose Drehzahlregelung über mittigen Drehknopf
- ▶ NOT- AUS- Schlagtaster und Ein / Aus Schalter
- ▶ Thermischer Überlastungsschutz
- ▶ Spindelstopp
- ▶ Bohrschutz mit elektr. Absicherung
- ▶ Anschlußkabel mit CEE-Stecker

## Sonderausstattung

- ▶ LED-Beleuchtung mit Gelenkarm  
**Bestell-Nr. 290.240**
- ▶ Bearbeitete Fußplatte inkl. integrierter Kühlmittleinrichtung (nur SB-Ausführung)  
Füllmenge: max. 15 l  
Förderleistung: max. 13,4 l/min  
**Bestell-Nr. 290.160B**
- ▶ Kühlmittleinrichtung (separater Behälter)  
Füllmenge: max. 15 l  
Förderleistung: max. 13,4 l/min  
**Bestell-Nr. 290.340**
- ▶ Fußtaster  
Funktion beim Bohren: Spindel EIN und AUS  
Funktion beim Gewindeschneiden: Rechts-/Linkslauf  
**Bestell-Nr. 225.029**
- ▶ Optimierte Spindelbremse  
**Bestell-Nr. 290.221**

## Zubehör

- ▶ Maschinenschrank mit Tür für TB/TBZ  
Höhe: 800 mm, Gewicht: 36 kg  
**Bestell-Nr. 205.160**

## Bohrpaket 4

- ▶ Schraubstock [felix] 120 2.0
- ▶ Kegeldorn DIN 238 MK 3/B 18
- ▶ Reduzierhülse DIN 2185 MK 2/MK 1
- ▶ Reduzierhülse DIN 2185 MK 3/MK 2
- ▶ Schnellspannbohrfutter B 18 3-16 mm (Genauigkeit 0,17 mm)  
**Bestell-Nr. 296.593**



\* Die Bohrmaschine ist mit einem Frequenzumrichter ausgestattet und entspricht der Norm DIN EN 55011:2016 + A1:2017.

## Technische Daten

Dauer-/Normalbohrleistung (mm)	R1	23/25 (in E335/ST 60)
	R2	20/23 (in E335/ST 60)
Gewindeschneidleistung max. (steigungsabhängig)	R1	M16x1
	R2	M12
Spindel		MK 3
Bohrtiefe (mm)		115
Ausladung (mm)		260
Säulendurchmesser (mm)		110
Nutzbare Tischfläche (B x L) (mm)		420 x 340
T-Nutengröße (Arm), Abstand (mm), Abmessung Breite (mm)		Anzahl 2, 125, 13/26
Drehzahlanzeige		Digital
Bohrtiefenanzeige		Digital
Bohrtiefenanschlag		schnell verstellbarer Anschlagring
Vorschub		von Hand
Tischhöhenverstellung		mit Zahnstange
Motor-Drehstrom 400 V mit Frequenzumrichter (kW)		1,5
Spindeldrehzahlen stufenlos (1/min) mit Vorgelege	R1 mit Vorgelege	20-2.000
	R2	30 - 3.000

## TB 25 Plus\*

Abstand Spindel-Arbeitsfläche (mm)		
Tisch		230-590
Fuß		230-670
Maschinen-Abmessung ohne VP (mm)		430 x 715 x 1.250
Maschinen-Abmessung mit VP (mm)		570 x 940 x 1.600
Gewicht (kg)		250
<b>Bestell-Nr. R1</b>		<b>225.011</b>
<b>Bestell-Nr. R2</b>		<b>225.016</b>

## TBZ 25 Plus\*

Abstand Spindel-Arbeitsfläche (mm)		
Fuß		230-730
Maschinen-Abmessung (mm) mit Schrank		430 x 715 x 2.050
mit Schrank mit VP		637 x 1.096 x 2.120
ohne Schrank		430 x 715 x 1.250
ohne Schrank mit VP		570 x 940 x 1.600
Gewicht ohne Schrank (kg)		235
<b>Bestell-Nr. R1</b>		<b>225.012</b>
<b>Bestell-Nr. R2</b>		<b>225.017</b>

## SB 25 Plus\*

Spindel/Tisch		230-850
Maschinen-Abmessung ohne VP (mm)		430 x 715 x 1.800
Maschinen-Abmessung mit VP (mm)		670 x 1.100 x 2.140
Gewicht (kg)		290
<b>Bestell-Nr. R1</b>		<b>225.010</b>
<b>Bestell-Nr. R2</b>		<b>225.015</b>

Weiteres Zubehör

ab Seite 62

# Säulenbohr- maschine

SB 30 ▶ Plus

SB 30 MV ▶ Plus



- ▶ 3 Jahre Garantie bei  
Einschichtbetrieb
- ▶ Garantieverlängerung  
4 oder 5 Jahre möglich!  
Siehe Seite 72-73

Abb.: SB 30 ▶ Plus mit Sonderausstattung

Abb.: SB 30 MV ▶ Plus mit Sonderausstattung

## Serienmäßige Ausstattung

- ▶ Hauptschalter
- ▶ Gewindeschneideinrichtung
- ▶ Bedienpanel mit OLED-Display
- ▶ Robuste, qualitativ hochwertige Bohrkopf-Haube mit ergonomisch geneigter Front
- ▶ LED-Beleuchtung
- ▶ Schnell verstellbarer und ergonomischer Bohrtiefenanschlag
- ▶ Stufenlose Drehzahlregelung über mittigen Drehknopf
- ▶ Nothalttaster und Ein/ Aus Schalter
- ▶ Thermischer Überlastungsschutz
- ▶ Spindelstopp
- ▶ Bohrschutz mit elektr. Absicherung
- ▶ Anschlußkabel mit CEE-Stecker
- ▶ Mechanischer Vorschub der Z-Achse inkl. elektromagnetischer Kupplung für (3) Vorschubgeschwindigkeiten (nur SB 30 MV Plus)
- ▶ Bohrkreuz mit Drucktaster (Ein-/Ausschaltung) für Vorschub (nur SB 30 MV Plus)
- ▶ Im Gewindeschneidmodus: Rechts-Links lüften über Bohrkreuztaster (nur SB 30 MV Plus)
- ▶ Optimierte Spindelbremse (nur für SB 30 Plus)

## Sonderausstattung

- ▶ LED-Beleuchtung mit Gelenkarm  
**Bestell-Nr. 290.240** für 230.500 und 230.501  
**Bestell-Nr. 290.241** für 230.502 und 230.506 und 230.507
- ▶ Kombibohrtisch mit Schraubstock und Quadrattisch 360° drehbar mit Skala  
 Backenbreite 120 mm, Spannweite 105 mm  
 Tischfläche 350 x 350 mm  
**Bestell-Nr. 290.135**
- ▶ Bearbeitete Fußplatte  
**Bestell-Nr. 290.175C**
- ▶ Bearbeitete Fußplatte inkl. integrierter Kühlmittleinrichtung  
 Füllmenge: max. 15 l  
 Förderleistung: max. 13,4 l/min  
**Bestell-Nr. 290.160C**
- ▶ Kühlmittleinrichtung (separater Behälter)  
 Füllmenge: max. 30 l/min  
 Förderleistung: max. 13,4 l/min  
**Bestell-Nr. 290.340**
- ▶ Fußtaster  
 Funktion beim Bohren: Spindel EIN und AUS (bei MV Vorschub EIN und AUS)  
 Funktion beim Gewindeschneiden: Rechts-/Linkslauf  
**Bestell-Nr. 231.000**
- ▶ Inbetriebnahme der Maschine und Einweisung des Bedienpersonals  
**Bestell-Nr. 229.931**
- ▶ Optimierte Spindelbremse (nur für SB 30 Plus)  
**Bestell-Nr. 290.222**

## Technische Daten

Dauer-/Normalbohrleistung (mm)	
R1 (gemes. Drehmom. Nm)	27/32 (in E335/ST60) (100)
R2 (gemes. Drehmom. Nm)	25/30 (in E335/ST60) (70)
R3 (gemes. Drehmom. Nm)	30/35 (in E335/ST60) (200)
Gewindeschneidleistung max. (steigungsabhängig)	
R1	M24x3
R2	M20x2,5
R3	M30x3,5
Spindel	MK 3
Bohrtiefe (mm)	125
Ausladung (mm)	300
Säulendurchmesser (mm)	125
Nutzbare Tischfläche (B x T) (mm)	590 x 450
Drehzahlanzeige	digital
Bohrtiefenanzeige	digital
Bohrtiefenanschlag	mit Feineinstellung
Tischhöhenverstellung	mit Zahnstange
Spindel/Tisch (mm)	150-700
Maschinen-Abmessung ohne VP (mm)	610 x 900 x 1.980
Maschinen-Abmessung mit VP (mm)	670 x 1.100 x 2.140
Motor-Drehstrom 400V mit Frequenzumrichter (kW)	3,0
Spindeldrehzahlen stufenlos (1/min)	
R1 (1-Stufig)	0-1.000
R2 (1-Stufig)	0-1.600
R3 (2-Stufig mit Vorgelege)	0-4.000

### SB 30 Plus

Vorschub	von Hand
Gewicht (kg)	370
<b>Bestell-Nr. R1</b>	<b>230.500</b>
<b>Bestell-Nr. R2</b>	<b>230.501</b>
<b>Bestell-Nr. R3</b>	<b>230.502</b>

### SB 30 MV Plus

Vorschub (mm/Umdrehung)	0,10/0,16/0,25
Gewicht (kg)	385
<b>Bestell-Nr. R1</b>	<b>230.505</b>
<b>Bestell-Nr. R2</b>	<b>230.506</b>
<b>Bestell-Nr. R3</b>	<b>230.507</b>

**Weiteres Zubehör ab Seite 62**

\* Die Bohrmaschine ist mit einem Frequenzumrichter ausgestattet und entspricht der Norm DIN EN 55011:2016 + A1:2017.

## Zubehör

### Bohrpaket 5

- ▶ Schraubstock [felix] 150 2.0
- ▶ Kegeldorn DIN 238 MK 3/B 18
- ▶ Reduzierhülse DIN 2185 MK 3/ MK 1
- ▶ Reduzierhülse DIN 2185 MK 3/ MK 2
- ▶ Schnellspannbohrfutter B 18, 3-16 mm (Genauigkeit 0,17 mm)  
**Bestell-Nr. 296.594**



# Säulenbohr- maschine SB 30 NC ▶ Plus



- ▶ 3 Jahre Garantie bei  
Einschichtbetrieb
- ▶ Garantieverlängerung  
4 oder 5 Jahre möglich!  
Siehe Seite 72-73

## Serienmäßige Ausstattung

- ▶ Gewindeschneideinrichtung
- ▶ Bedienpanel mit OLED-Display
- ▶ Robuste, qualitativ hochwertige Bohrkopf-Haube mit ergonomisch geneigter Front
- ▶ LED-Beleuchtung
- ▶ Schnell verstellbarer und ergonomischer Bohrtiefenanschlag
- ▶ Stufenlose Drehzahlregelung über mittigen Drehknopf
- ▶ Nothalttaster und Ein/ Aus Schalter
- ▶ Thermischer Überlastungsschutz
- ▶ Spindelstopp
- ▶ Bohrschutz mit elektr. Absicherung
- ▶ Anschlußkabel mit CEE-Stecker
- ▶ Umschalthebel manuelle/automatische Betriebsart
- ▶ Übersichtliches Bedienpanel mit zentralem Metallehndrehknopf
- ▶ Verständliches Eingabemenü
- ▶ Wahl der Betriebsart zwischen Bohren/Gewindeschneiden
- ▶ Zählfunktion der Bohrhöhe
- ▶ Zusatzpanel für automatische Betriebsart (Aktivierung durch Umschalthebel auf Automatik)
- ▶ 4,3" Touch Display
- ▶ Komfort Mensch-Maschine-Schnittstelle zur Programmierung des Pinolenvorschubs
- ▶ Wahl der Betriebsart zwischen: Bohren, Reiben, Senken, Fließformen, Gewindeschneiden
- ▶ Freie Programmierungsfunktion
- ▶ Wahl der Maschineneinstellungen
- ▶ Optimierte Spindelbremse

## Sonderausstattung

- ▶ LED-Beleuchtung mit Gelenkarm  
**Bestell-Nr. 290.241**
- ▶ Kombibohrtisch mit Schraubstock und Quadrattisch 360° drehbar mit Skala  
Backenbreite 120 mm, Spannweite 105 mm  
Tischfläche 350 x 350 mm  
**Bestell-Nr. 290.135**
- ▶ Bearbeitete Fußplatte  
**Bestell-Nr. 290.175C**
- ▶ Bearbeitete Fußplatte inkl. integrierter Kühlmiteleinrichtung  
Füllmenge: max. 15 l  
Förderleistung: max. 30 l/min  
**Bestell-Nr. 290.160C**
- ▶ Kühlmiteleinrichtung (separater Behälter)  
Füllmenge: max. 30 l/min  
Förderleistung: max. 30 l/min  
**Bestell-Nr. 290.340**
- ▶ Fußtaster  
Funktion beim Bohren: Spindel EIN und AUS

## Technische Daten

Dauer-/Normalbohrleistung (mm)	
R1 (gemes. Drehmom. Nm)	27/32 (in E335/ST60) (100)
R2 (gemes. Drehmom. Nm)	25/30 (in E335/ST60) (70)
R3 (gemes. Drehmom. Nm)	30/35 (in E335/ST60) (200)
Gewindeschneidleistung max. (steigungsabhängig)	
R1	M24x3
R2	M20x2,5
R3	M30x3,5
Spindel	MK 3
Bohrtiefe (mm)	125
Ausladung (mm)	300
Säulendurchmesser (mm)	125
Nutzbare Tischfläche (B x T) (mm)	590 x 450
Drehzahlanzeige	digital
Bohrtiefenanzeige	digital
Bohrtiefenanschlag	mit Feineinstellung
Tischhöhenverstellung	mit Zahnstange
Spindel/Tisch (mm)	150-700
Maschinen-Abmessung ohne VP (mm)	610 x 900 x 1.980
Maschinen-Abmessung mit VP (mm)	670 x 1.100 x 2.200
Motor-Drehstrom 400V mit Frequenzumrichter (kW)	3,0
Spindeldrehzahlen stufenlos (1/min)	
R1 (1-Stufig)	0-1.000
R2 (1-Stufig)	0-1.600
R3 (2-Stufig mit Vorgelege)	0-4.000

## SB 30 NC Plus

Vorschub/Rückhub stufenlos (m/min)	0-1,5
Gewicht (kg)	400
<b>Bestell-Nr. R1</b>	<b>230.510</b>
<b>Bestell-Nr. R2</b>	<b>230.511</b>
<b>Bestell-Nr. R3</b>	<b>230.512</b>

**Weiteres Zubehör ab Seite 62**

\* Die Bohrmachine ist mit einem Frequenzumrichter ausgestattet und entspricht der Norm DIN EN 55011:2016 + A1:2017.

Funktion beim Gewindeschneiden: Rechts-/Linkslauf  
Bei AUTO: Programm Start/Stop

**Bestell-Nr. 231.000**

- ▶ Inbetriebnahme der Maschine und Einweisung des Bedienpersonals

**Bestell-Nr. 229.931**

## Zubehör

### Bohrpaket 5

- ▶ Schraubstock (felix) 150 2.0
- ▶ Kegeldorn DIN 238 MK 3 / B 18
- ▶ Reduzierhülse DIN 2185 MK 3 / MK 1
- ▶ Reduzierhülse DIN 2185 MK 3 / MK 2
- ▶ Schnellspannbohrfutter B 18, 3-16 mm (Genauigkeit 0,17 mm)  
**Bestell-Nr. 296.594**



# Säulenbohr- maschine

SB 40 ▶ Plus

SB 40 MV ▶ Plus



- ▶ 3 Jahre Garantie bei  
Einschichtbetrieb
- ▶ Garantieverlängerung  
4 oder 5 Jahre möglich!  
Siehe Seite 72-73

Abb.: SB 40 ▶ Plus mit Sonderausstattung

Abb.: SB 40 MV ▶ Plus mit Sonderausstattung

## Serienmäßige Ausstattung

- ▶ Gewindeschneideinrichtung
- ▶ Bedienpanel mit OLED-Display
- ▶ Robuste, qualitativ hochwertige Bohrkopf-Haube mit ergonomisch geneigter Front
- ▶ LED-Beleuchtung
- ▶ Schnell verstellbarer und ergonomischer Bohrtiefenanschlag
- ▶ Stufenlose Drehzahlregelung über mittigen Drehknopf
- ▶ Nothalttaster und Ein/ Aus Schalter
- ▶ Thermischer Überlastungsschutz
- ▶ Spindelstopp
- ▶ Bohrschutz mit elektr. Absicherung
- ▶ Anschlußkabel mit CEE-Stecker
- ▶ mechanischer Vorschub der Z-Achse inkl. elektromagnetischer Kupplung für (3) Vorschubgeschwindigkeiten (nur 40 MV Plus)
- ▶ Bohrkreuz mit Drucktaster (Ein-/Ausschaltung) für Vorschub (nur 40 MV Plus)
- ▶ Im Gewindeschneidmodus: Rechts-Links Lüften über Bohrkreuztaster (nur SB 40 MV Plus)
- ▶ Optimierte Spindelbremse (nur für SB 40 MV Plus)

## Sonderausstattung

- ▶ LED-Beleuchtung mit Gelenkarm  
Bestell-Nr. 290.240 für 230.530 und 230.531  
Bestell-Nr. 290.241 für 230.532 und 230.536 und 230.537
- ▶ Bearbeitete Fußplatte  
Bestell-Nr. 290.175D
- ▶ Kombibohrtisch mit Schraubstock und Quadrattisch 360° drehbar mit Skala, Backenbreite 120 mm, Spannweite 105 mm, Säulendurchmesser 125 mm (abweichend), Tischfläche 350 x 350 mm  
Bestell-Nr. 290.138
- ▶ Bearbeitete Fußplatte inkl. integrierter Kühlmiteleinrichtung  
Füllmenge: max. 15 l  
Förderleistung: max. 30 l/min  
Bestell-Nr. 290.160D
- ▶ Kühlmiteleinrichtung (separater Behälter)  
Füllmenge: max. 30 l/min  
Förderleistung: max. 30 l/min  
Bestell-Nr. 290.348
- ▶ Fußtaster  
Funktion beim Bohren: Spindel EIN und AUS (bei MV Vorschub EIN und AUS)  
Funktion beim Gewindeschneiden: Rechts-/Linkslauf  
Bestell-Nr. 231.000
- ▶ Inbetriebnahme der Maschine und Einweisung des Bedienpersonals  
Bestell-Nr. 229.931
- ▶ Optimierte Spindelbremse (nur für SB 40 Plus)  
Bestell-Nr. 290.222

## Technische Daten

Dauer-/Normalbohrleistung (mm)	
R1 (gemes. Drehmom. Nm)	30/35 (in E335/ST60) (135)
R2 (gemes. Drehmom. Nm)	27/32 (in E335/ST60) (90)
R3 (gemes. Drehmom. Nm)	35/40 (in E335/ST60) (260)
Gewindeschneidleistung max. (steigungsabhängig)	
R1	M30x3,5
R2	M24x3
R3	M36x4
Spindel	MK 4
Bohrtiefe (mm)	160
Ausladung (mm)	300
Säulendurchmesser (mm)	140
Nutzbare Tischfläche (B x T) (mm)	590 x 450
Drehzahlanzeige	digital
Bohrtiefenanzeige	digital
Bohrtiefenanschlag	mit Feineinstellung
Tischhöhenverstellung	mit Zahnstange
Spindel/Tisch (mm)	150-700
Maschinen-Abmessung ohne VP (mm)	610 x 900 x 1.980
Maschinen-Abmessung mit VP (mm)	670 x 1.100 x 2.200
Motor-Drehstrom 400V mit Frequenzumrichter (kW)	4,0
Spindeldrehzahlen stufenlos (1/min)	
R1 (1-Stufig)	0-1.000
R2 (1-Stufig)	0-1.600
R3 (2-Stufig mit Vorgelege)	0-4.000

## SB 40 Plus

Vorschub	von Hand
Gewicht (kg)	400
Bestell-Nr. R1	230.530
Bestell-Nr. R2	230.531
Bestell-Nr. R3	230.532

## SB 40 MV Plus

Vorschub (mm/Umdrehung)	0,10/0,16/0,25
Gewicht (kg)	420
Bestell-Nr. R1	230.535
Bestell-Nr. R2	230.536
Bestell-Nr. R3	230.537

Weiteres Zubehör ab Seite 62

\* Die Bohrmachine ist mit einem Frequenzumrichter ausgestattet und entspricht der Norm DIN EN 55011:2016 + A1:2017.

## Zubehör

### Bohrpaket 6

- ▶ Schraubstock [felix] 150 2.0
- ▶ Kegeldorn DIN 238 MK 4/ B 18
- ▶ Reduzierhülse DIN 2185 MK 4/ MK 3
- ▶ Reduzierhülse DIN 2185 MK 4/ MK 2
- ▶ Schnellspannbohrfutter B 18, 3-16 mm (Genauigkeit 0,17 mm)  
Bestell-Nr. 296.595





# Säulenbohr- maschine SB 40 NC ▶ Plus



- ▶ 3 Jahre Garantie bei  
Einschichtbetrieb
- ▶ Garantieverlängerung  
4 oder 5 Jahre möglich!  
Siehe Seite 72-73



## Serienmäßige Ausstattung

- ▶ Gewindeschneideinrichtung
- ▶ Bedienpanel mit OLED-Display
- ▶ Robuste, qualitativ hochwertige Bohrkopf-Haube mit ergonomisch geneigter Front
- ▶ LED-Beleuchtung
- ▶ Schnell verstellbarer und ergonomischer Bohrtiefenanschlag
- ▶ Stufenlose Drehzahlregelung über mittigen Drehknopf
- ▶ Nothalttaster und Ein/ Aus Schalter
- ▶ Thermischer Überlastungsschutz
- ▶ Spindelstopp
- ▶ Bohrschutz mit elektr. Absicherung
- ▶ Anschlußkabel mit CEE-Stecker
- ▶ Umschalthebel manuelle/automatische Betriebsart
- ▶ Übersichtliches Bedienpanel mit zentralem Metalldrehknopf
- ▶ Verständliches Eingabemenü
- ▶ Wahl der Betriebsart zwischen Bohren/Gewindeschneiden
- ▶ Zählfunktion der Bohrhöhe
- ▶ Zusatzpanel für automatische Betriebsart (Aktivierung durch Umschalthebel auf Automatik)
- ▶ 4,3» Touch Display
- ▶ Komfort Mensch-Maschine-Schnittstelle zur Programmierung des Pinolenvorschubs
- ▶ Wahl der Betriebsart zwischen: Bohren,Reiben, Senken, Fließformen, Gewindeschneiden
- ▶ Freie Programmierungsfunktion
- ▶ Wahl der Maschineneinstellungen
- ▶ Optimierte Spindelbremse

## Sonderausstattung

- ▶ LED-Beleuchtung mit Gelenkarm  
**Bestell-Nr. 290.241**
- ▶ Bearbeitete Fußplatte  
**Bestell-Nr. 290.175D**
- ▶ Kombibohrtisch mit Schraubstock und Quadrattisch 360° drehbar mit Skala, Backenbreite 120 mm, Spannweite 105 mm, Säulendurchmesser 125 mm (abweichend), Tischfläche 350 x 350 mm  
**Bestell-Nr. 290.138**
- ▶ Bearbeitete Fußplatte inkl. integrierter Kühlmiteleinrichtung  
Füllmenge: max. 15 l  
Förderleistung: max. 30 l/min  
**Bestell-Nr. 290.160D**
- ▶ Kühlmiteleinrichtung (separater Behälter)  
Füllmenge: max. 30 l/min  
Förderleistung: max. 30 l/min  
**Bestell-Nr. 290.340**
- ▶ Fußtaster  
Funktion beim Bohren: Spindel EIN und AUS

## Technische Daten

Dauer-/Normalbohrleistung (mm)	
R1 (gemes. Drehmom. Nm)	30/35 (in E335/ST60) (135)
R2 (gemes. Drehmom. Nm)	27/32 (in E335/ST60) (90)
R3 (gemes. Drehmom. Nm)	35/40 (in E335/ST60) (260)
Gewindeschneidleistung max. (steigungsabhängig)	
R1	M30x3,5
R2	M24x3
R3	M36x4
Spindel	MK 4
Bohrtiefe (mm)	160
Ausladung (mm)	300
Säulendurchmesser (mm)	140
Nutzbare Tischfläche (B x T) (mm)	590 x 450
Drehzahlanzeige	digital
Bohrtiefenanzeige	digital
Bohrtiefenanschlag	mit Feineinstellung
Tischhöhenverstellung	mit Zahnstange
Spindel/Tisch (mm)	150-700
Maschinen-Abmessung ohne VP (mm)	610 x 900 x 1.980
Maschinen-Abmessung mit VP (mm)	670 x 1.100 x 2.200
Motor-Drehstrom 400V mit Frequenzumrichter (kW)	4,0
Spindeldrehzahlen stufenlos (1/min)	
R1 (1-Stufig)	0-1.000
R2 (1-Stufig)	0-1.600
R3 (2-Stufig mit Vorgelege)	0-4.000

## SB 40 NC Plus

Vorschub/Rückhub stufenlos (m/min)	0-1,5
Gewicht (kg)	440 kg
<b>Bestell-Nr. R1</b>	<b>230.540</b>
<b>Bestell-Nr. R2</b>	<b>230.541</b>
<b>Bestell-Nr. R3</b>	<b>230.542</b>

**Weiteres Zubehör ab Seite 62**

\* Die Bohrmaschine ist mit einem Frequenzumrichter ausgestattet und entspricht der Norm DIN EN 55011:2016 + A1:2017.

Funktion beim Gewindeschneiden: Rechts-/Linkslauf  
Bei AUTO: Programm Start/Stop  
**Bestell-Nr. 231.000**

- ▶ Inbetriebnahme der Maschine und Einweisung des Bedienpersonals  
**Bestell-Nr. 229.931**

## Zubehör

### Bohrpaket 6

- ▶ Schraubstock [felix] 150 2.0
- ▶ Kegeldorn DIN 238 MK 4/ B 18
- ▶ Reduzierhülse DIN 2185 MK 4/ MK 3
- ▶ Reduzierhülse DIN 2185 MK 4/ MK 2
- ▶ Schnellspannbohrfutter B 18, 3-16 mm (Genauigkeit 0,17 mm)  
3-16 mm (Genauigkeit 0,17 mm)  
**Bestell-Nr. 296.595**



# Fließform- maschine SB 20 FB ▶ Plus



- ▶ 3 Jahre Garantie bei  
Einschichtbetrieb
- ▶ Garantieverlängerung  
4 oder 5 Jahre möglich!  
Siehe Seite 72-73

## Serienmäßige Ausstattung

- ▶ Gewindeschneideinrichtung
- ▶ Bedienpanel mit OLED-Display
- ▶ Robuste, qualitativ hochwertige Bohrkopf-Haube mit ergonomisch geneigter Front
- ▶ LED-Beleuchtung
- ▶ Schnell verstellbarer und ergonomischer Bohrtiefenanschlag
- ▶ Stufenlose Drehzahlregelung über mittigen Drehknopf
- ▶ Not-Aus-Schlagtaster und Ein/ Aus Schalter
- ▶ Thermischer Überlastungsschutz
- ▶ Spindelstopp
- ▶ Bohrschutz mit elektr. Absicherung
- ▶ Anschlußkabel mit CEE-Stecker

## Fließformen

dient zur Herstellung von Durchzügen in dünnwandige metallische Werkstoffe.

Das Fließformverfahren stellt aus dem vorhandenen Muttermaterial eine Buchse durch Umformung her. Diese Materialverlängerung erhöht die Anzahl der tragenden Gewindegänge auf das drei- bis fünffache. Das Material wird nicht zerspannt sondern zur Herstellung belastbarer Verbindungen genutzt.

## Die Vorteile des Fließformens sind

- ▶ geringe Kosten pro Gewinde
- ▶ hochbelastbare Verbindungen
- ▶ hohe Qualität der Gewinde
- ▶ keine spezielle Ausrüstung
- ▶ niedrige Einstiegskosten
- ▶ kein Fremdmaterial
- ▶ weniger Produktionsschritte
- ▶ keine Spanentsorgung

## Zubehör

- ▶ Schraubstock [felix] 100 2.0  
Bestell-Nr. 281.106



## Technische Daten

Fließformleistung bei 3 mm Blechstärke (mm)	8
Spindel	MK 2
Bohrtiefe (mm)	100
Ausladung (mm)	240
Säulendurchmesser (mm)	82
Nutzbare Tischfläche (B x L) (mm)	340 x 280
T-Nutengröße (Arm), Abstand (mm), Abmessung Breite (mm)	Anzahl 2, 125, 13/26
Drehzahlanzeige	Digital
Bohrtiefenanzeige	Digital
Bohrtiefenanschlag	schnell verstellbarer Anschlagring
Vorschub	von Hand
Tischhöhenverstellung	mit Zahnstange
Motor-Drehstrom 400 V mit Frequenzumrichter (kW)	1,5
Spindeldrehzahlen stufenlos (1/min)	40-4.000

## SB 20 FB Plus

Spindel/Tisch (mm)	160-880
Maschinen-Abmessung ohne VP (mm)	355 x 705 x 1.825
Maschinen-Abmessung mit VP (mm)	572 x 936 x 2.142
Gewicht (kg)	195
<b>Bestell-Nr.</b>	<b>220.115</b>
<b>Weiteres Zubehör</b>	<b>ab Seite 62</b>

\* Die Bohrmaschine ist mit einem Frequenzumrichter ausgestattet und entspricht der Norm DIN EN 55011:2016 + A1:2017.



Schritt 1

Schritt 2

Schritt 3

Schritt 4

Schritt 5

# BEWÄHRT UND GUT +++ UNSERE SB P40 STG PV ELECTRONIC



## Touch Display

Neues überarbeitetes Touch Display.  
Alle wichtigen Informationen auf einen Blick. Vielfältig Möglichkeiten, die unterschiedlichen Optionen zu kombinieren (Spannbrechmodus, Stückzähler, Spindelstop und Sprungschaltung).

## Serienmäßige Gewinde- schneideinrichtung

Einstellbar über programmierbare Tiefenanzeige.

## Hauptschalter

## Große Tischarbeitsfläche

## Optional bearbeitete Fußplatte mit integrierter Kühlmitteleinrichtung



## Transparente Haube

Transparente Haube (ideal für Ausbildung und Schule), optional auch mit grauer Haube lieferbar.

## Stufenloser Vorschub

Mit elektromagnetischer Kupplung.

## LED-Ausleuchtung

Serienmäßige LED Beleuchtung, hinter der Bohrspindel.

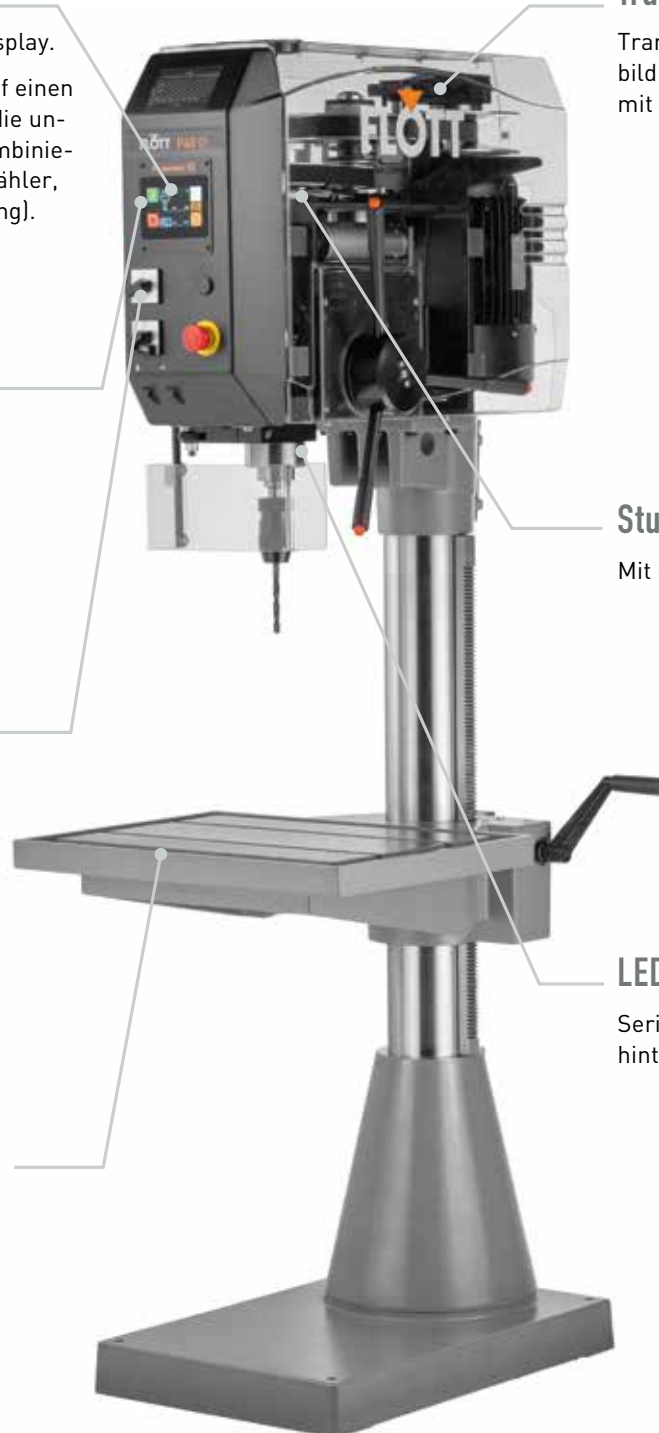

# KLASSIKER BOHRMASCHINEN

Unsere bewährten Klassiker Bohrmaschinen – sie stehen wie alle anderen FLOTT Produkte für eine sehr lange Lebensdauer.

Sie unterliegen einer einfachen Konzeption, da die Drehzahlverstellung mechanisch über die Riemenscheibe läuft.

Die Bohrmaschinen haben vielfältig auswählbare Anzeigen: Einfach per Skala (M3 ST/M5 ST), als reine Digitalanzeige für Bohrtiefe und Drehzahl (P30 ST/P40 ST) oder auch modern, per neuem «Touch Display» (P30 STG PV/ P40 STG PV).

Selbstverständlich haben auch hier alle Maschinen 3 Jahre Garantie (optional auf 5 Jahre erweiterbar).



# Säulenbohr- maschine SB M3 ST



- ▶ 3 Jahre Garantie bei  
Einschichtbetrieb
- ▶ Garantieverlängerung  
4 oder 5 Jahre möglich!  
Siehe Seite 72-73

## Serienmäßige Ausstattung

- ▶ Stufenlose Drehzahlregelung
- ▶ NOT-AUS-Schlagtaster und Ein/ Aus Schalter
- ▶ Hand- Wendeschalter für Rechts- Linkslauf
- ▶ Unterspannungsauslöser
- ▶ Tischhöhenverstellung über Zahnstange
- ▶ Bohrtiefenanschlag mit Feineinstellung
- ▶ Anschlußkabel (1,5 m) mit CEE-Stecker
- ▶ Bohrschutz mit elektr. Absicherung
- ▶ Thermischer Überlastungsschutz

## Sonderausstattung

- ▶ LED-Beleuchtung mit Gelenkarm  
**Bestell-Nr. 290.240**
- ▶ LED-Beleuchtung im Kopf  
**Bestell-Nr. 290.070**
- ▶ Bearbeitete Fußplatte inkl. integrierter Kühlmittleinrichtung  
Füllmenge: max. 15 l, Förderleistung: max. 30 l/min  
**Bestell-Nr. 290.160B**
- ▶ Bearbeitete Fußplatte  
**Bestell-Nr. 290.175B**
- ▶ Kombibohrtisch mit Schraubstock und Quadrattisch  
360° drehbar mit Skala, Backenbreite 120 mm, Spannweite 105 mm, Tischfläche 350 x 350 mm  
**Bestell-Nr. 290.125**
- ▶ Kühlmittleinrichtung (separater Behälter)  
Füllmenge: max. 30 l/min  
Förderleistung: max. 30 l/min  
**Bestell-Nr. 290.340**
- ▶ Großer Unterbau  
Säulen-Ø 125 mm  
nutzbare Tischfläche (BxL) 590 x 450 mm  
**Bestell-Nr. 205.036**

## Zubehör

### Bohrpaket 4

- ▶ Schraubstock [felix] 120 2.0
- ▶ Kegeldorn DIN 238 MK 3/ B 18
- ▶ Reduzierhülse DIN 2185 MK 3/ MK 2
- ▶ Reduzierhülse DIN 2185 MK 3/ MK 1
- ▶ Schnellspannbohrfutter B 18, 3-16 mm (Genauigkeit 0,17 mm)  
**Bestell-Nr. 296.593**



## ► Unser Klassiker

### Technische Daten

Dauer-/Normalbohrleistung (mm)	25/30
Gewindeschneidleistung max. (steigungsabhängig)	M20
Spindel	MK 3
Bohrtiefe (mm)	125
Ausladung (mm)	280
Säulendurchmesser (mm)	110
Nutzbare Tischfläche (B x L) (mm)	420 x 340 mm
T-Nutengröße (Arm), Abstand (mm), Abmessung Breite (mm)	Anzahl 2, 125, 13/26
Drehzahlanzeige	Skala
Bohrtiefenanzeige	Skala
Bohrtiefenanschlag	mit Feineinstellung
Tischhöhenverstellung	mit Zahnstange
Maschinen-Abmessung ohne VP (mm)	520 x 820 x 1.900
Maschinen-Abmessung mit VP (mm)	637 x 1.096 x 2.120
Motor-Drehstrom 400 V polumschaltbar (kW)	0,9 / 1,45
Spindeldrehzahlen mit Vorgelege, stufenlos Drehzahl	125- 4000 1/min
In 2 Stufen / Stufe 1 Stufe 2 Der Stufenwechsel erfolgt über Riemenumlegung	125- 2000 1/min, 250 -4000 1/min

### SB M3 ST

Spindel/Tisch (mm)	240-790
Gewicht (kg)	275
<b>Bestell-Nr.</b>	<b>205.180</b>

**Weiteres Zubehör ab Seite 62**

# Säulenbohr- maschine SB M5 ST



- ▶ 3 Jahre Garantie bei  
Einschichtbetrieb
- ▶ Garantieverlängerung  
4 oder 5 Jahre möglich!  
Siehe Seite 72-73



## Serienmäßige Ausstattung

- ▶ Stufenlose Drehzahlregelung
- ▶ NOT-AUS-Schlagtaster und Ein/ Aus Schalter
- ▶ Hand- Wendeschalter für Rechts- Linkslauf
- ▶ Unterspannungsauslöser
- ▶ Tischhöhenverstellung über Zahnstange
- ▶ Bohrtiefenanschlag mit Feineinstellung
- ▶ Anschlußkabel (1,5 m) mit CEE-Stecker
- ▶ Spindel MK 4
- ▶ Bohrschutz mit elektr. Absicherung
- ▶ Thermischer Überlastungsschutz

## Sonderausstattung

- ▶ LED-Beleuchtung mit Gelenkarm  
**Bestell-Nr. 290.240**
- ▶ LED-Beleuchtung im Kopf  
**Bestell-Nr. 290.070**
- ▶ Bearbeitete Fußplatte inkl. integrierter Kühlmiteleinrichtung  
Füllmenge: max. 15 l, Förderleistung: max. 30 l/min  
**Bestell-Nr. 290.160C**
- ▶ Bearbeitete Fußplatte  
**Bestell-Nr. 290.175C**
- ▶ Kombibohrtisch mit Schraubstock und Quadrattisch  
360° drehbar mit Skala, Backenbreite 120 mm, Spannweite 105 mm, Tischfläche 350 x 350 mm  
**Bestell-Nr. 290.135**
- ▶ Kühlmiteleinrichtung (separater Behälter)  
Füllmenge: max. 30 l/min  
Förderleistung: max. 30 l/min  
**Bestell-Nr. 290.340**

## Zubehör

### Bohrpaket 6

- ▶ Schraubstock [felix] 150 2.0
- ▶ Kegeldorn DIN 238 MK 4/ B 18
- ▶ Reduzierhülse DIN 2185 MK 4/ MK 3
- ▶ Reduzierhülse DIN 2185 MK 4/ MK 2
- ▶ Schnellspannbohrfutter B 18, 3-16 mm (Genauigkeit 0,17 mm)  
**Bestell-Nr. 296.595**



## ► Unser Klassiker

### Technische Daten

Dauer-/Normalbohrleistung (mm)	35/40
Gewindeschneidleistung max. (steigungsabhängig)	M30
Spindel	MK 4
Bohrtiefe (mm)	160
Ausladung (mm)	300
Säulendurchmesser (mm)	125
Nutzbare Tischfläche (B x L) (mm)	590 x 450 mm
T-Nutengröße (Arm), Abstand (mm), Abmessung Breite (mm)	Anzahl 2, 160, 14/26
Drehzahlanzeige	Skala
Bohrtiefenanzeige	Skala
Bohrtiefenanschlag	mit Feineinstellung
Tischhöhenverstellung	mit Zahnstange
Maschinen-Abmessung ohne VP (mm)	610 x 850 x 1.920
Maschinen-Abmessung mit VP (mm)	672 x 1.096 x 2.142
Motor-Drehstrom 400 V polumschaltbar (kW)	1,5 / 3,0
Spindeldrehzahlen stufenlos (1/min) mit Vorgelege Drehzahl	100 - 2.000 1/min

### SB M5 ST

Spindel/Tisch (mm)	150-700
Gewicht (kg)	440
<b>Bestell-Nr.</b>	<b>205.204</b>

**Weiteres Zubehör ab Seite 62**

# Säulenbohr- maschine SB P30 ST



- ▶ 3 Jahre Garantie bei  
Einschichtbetrieb
- ▶ Garantieverlängerung  
4 oder 5 Jahre möglich!  
Siehe Seite 72-73

## Serienmäßige Ausstattung

- ▶ Bohrtiefenverstellung mit Feineinstellung und Unterspannungsauslöser
- ▶ NOT-AUS-Schlagtaster und Ein / Aus Schalter
- ▶ Hand- Wendeschalter (entfällt bei Option Gewindeschneideinrichtung)
- ▶ Stufenlose Drehzahlregelung
- ▶ Anschlußkabel (1,5 m) mit CEE-Stecker
- ▶ Bohrschutz mit elektr. Absicherung
- ▶ Thermischer Überlastungsschutz
- ▶ Digitale Bohrtiefen- und Drehzahlanzeige

## Sonderausstattung

- ▶ Gewindeschneideinrichtung  
Gewindeschneidleistung max M20  
Einstellen der Gewindeschneidtiefe über digitale Tiefenanzeige  
**Bestell-Nr. 290.622**
- ▶ Kombibohrtisch mit Schraubstock und Quadratisch 360° drehbar mit Skala  
Backenbreite 120 mm, Spannweite 105 mm  
Tischfläche 350 x 350 mm  
**Bestell-Nr. 290.125**
- ▶ Bearbeitete Fußplatte  
**Bestell-Nr. 290.175B**
- ▶ Bearbeitete Fußplatte inkl. integrierter Kühlmittleinrichtung  
Füllmenge: max. 15 l, Förderleistung: max. 30 l/min  
**Bestell-Nr. 290160B**
- ▶ LED-Beleuchtung mit Gelenkarm  
**Bestell-Nr. 290.240**
- ▶ Kühlmittleinrichtung (separater Behälter)  
Füllmenge: max. 15 l, Förderleistung: max. 30 l/min  
**Bestell-Nr. 290.340**

## Zubehör

### Bohrpaket 4

- ▶ Schraubstock [felix] 120 2.0
- ▶ Kegeldorn DIN 238 MK 3/ B 18
- ▶ Reduzierhülse DIN 2185 MK 3/ MK 2
- ▶ Reduzierhülse DIN 2185 MK 3/ MK 1
- ▶ Schnellspannbohrfutter B 18, 3-16 mm (Genauigkeit 0,17 mm)  
**Bestell-Nr. 296.593**



## ► Unser Klassiker

### Technische Daten

Dauer-/Normalbohrleistung (mm)	25/30
Gewindeschneidleistung max. (steigungsabhängig)	M20
Spindel	MK 3
Bohrtiefe (mm)	125
Ausladung (mm)	280
Säulendurchmesser (mm)	110
Nutzbare Tischfläche (B x L) (mm)	420 x 340 mm
T-Nutengröße (Arm), Abstand (mm), Abmessung Breite (mm)	Anzahl 2, 125, 13/26
Drehzahlanzeige	Skala
Bohrtiefenanzeige	Skala
Bohrtiefenanschlag	mit Feineinstellung
Tischhöhenverstellung	mit Zahnstange
Maschinen-Abmessung ohne VP (mm)	610 x 850 x 1.920
Maschinen-Abmessung mit VP (mm)	637 x 1.096 x 2.120
Motor-Drehstrom 400 V polumschaltbar (kW)	0,9/1,45 kw
Spindeldrehzahlen mit Vorgelege, stufenlos Drehzahl	125- 4000 1/min
In 2 Stufen / Stufe 1 Stufe 2 Der Stufenwechsel erfolgt über Riemenumlegung	125- 2000 1/min, 250 -4000 1/min

### SB P30 ST

Spindel/Tisch (mm)	240-790
Gewicht (kg)	275
<b>Bestell-Nr.</b>	<b>205.181</b>
<b>Weiteres Zubehör</b>	<b>ab Seite 62</b>

# Säulenbohr- maschine SB P30 STG PV electronic

Auch mit  
transparenter Haube

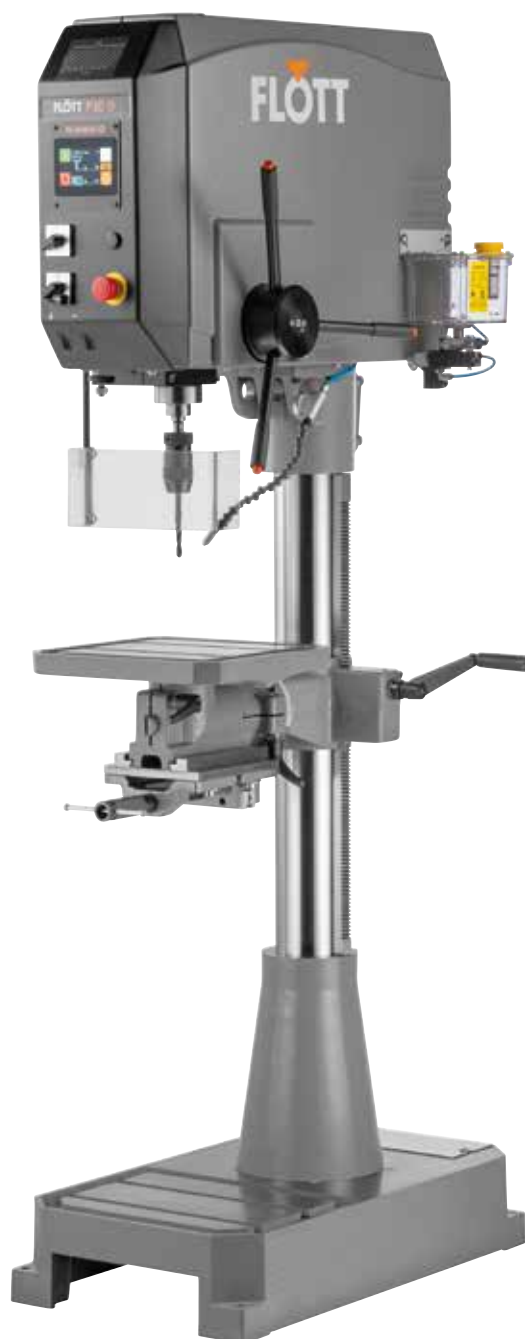

- ▶ 3 Jahre Garantie bei  
Einschichtbetrieb
- ▶ Garantieverlängerung  
4 oder 5 Jahre möglich!  
Siehe Seite 72-73

Abb.: SB P30 STG PV electronic mit Optionen

Abb.: SB P30 STG PV electronic mit transparente Haube und Optionen

## Serienmäßige Ausstattung

- ▶ Bohrtiefenverstellung mit Feineinstellung und Unterspannungsauslöser
- ▶ NOT-AUS-Schlagtaster und Ein/ Aus Schalter
- ▶ Stufenlose Drehzahlregelung
- ▶ Tischhöhenverstellung über Zahnstange
- ▶ Anschlußkabel (1,5 m) mit CEE-Stecker
- ▶ Bohrschutz mit elektr. Absicherung
- ▶ Thermischer Überlastungsschutz
- ▶ Digitale Bohrtiefen-, Drehzahl- und Vorschubanzeige
- ▶ Elektronisch stufenlos regelbarer Vorschub inkl. Spindelüberwachung
- ▶ Freischneideinrichtung
- ▶ Gewindeschneideinrichtung, Gewindeschneidleistung max. M20, Einstellen der Gewindeschneidtiefe über digitale Tiefenanzeige
- ▶ Bohrtiefenabschaltung; programmierbar; einfache Bedienung
- ▶ Bohrkreuz mit Drucktaster für Vorschub Ein-/Ausschaltung
- ▶ Wahlweise transparente Schutzhaube ohne Aufpreis
- ▶ LED-Beleuchtung serienmäßig

## Sonderausstattung

- ▶ Kombibohrtisch mit Schraubstock und Quadrattisch 360° drehbar mit Skala  
Backenbreite 120 mm, Spannweite 105 mm  
Tischfläche 350 x 350 mm  
**Bestell-Nr. 290.125**
- ▶ Bearbeitete Fußplatte  
**Bestell-Nr. 290.175B**
- ▶ Bearbeitete Fußplatte inkl. integrierter Kühlmittleinrichtung  
Füllmenge: max. 15 l, Förderleistung: max. 30 l/min  
**Bestell-Nr. 290.160B**
- ▶ LED-Beleuchtung mit Gelenkarm  
**Bestell-Nr. 290.241**
- ▶ Kühlmittleinrichtung (separater Behälter)  
Füllmenge: max. 15 l, Förderleistung: max. 30 l/min  
**Bestell-Nr. 290.340**

## Lieferbare Softwareoptionen für PV electronic

- ▶ Sicherheitsmodul – automatischer Spindelstopp bei Bohrspindel oben  
**Bestell-Nr. 290.613**
- ▶ Spanbruchmodul – verhindert die Bildung von langen Spänen  
**Bestell-Nr. 290.612**
- ▶ Sprungschaltung – 4 frei wählbare Vorschubgeschwindigkeiten pro Arbeitshub  
**Bestell-Nr. 290.614**

## ► Unser Klassiker

### Technische Daten

Dauer-/Normalbohrleistung (mm)	25/30 (in E335/ST60)
Gewindeschneidleistung max. (steigungsabhängig)	M20
Spindel	MK 3
Bohrtiefe (mm)	125 mm
Ausladung (mm)	280 mm
Säulendurchmesser (mm)	110 mm
Nutzbare Tischfläche (B x L) (mm)	420 x 340 mm
T-Nutengröße (Arm), Abstand (mm), Abmessung Breite (mm)	Anzahl 2, 125, 13/26
Drehzahlanzeige	digital
Bohrtiefenanzeige	digital
Bohrtiefenanschlag	mit Feineinstellung
Tischhöhenverstellung	mit Zahnstange
Motor-Drehstrom 400 V polumschaltbar (kW)	0,90 / 1,45
Spindeldrehzahlen stufenlos (1/min) mit Vorgelege (2 Stufen)	125-4.000
Stufe I	125-2.000
Stufe II	250-4.000
Der Stufenwechsel erfolgt über Riemenumlegung	

### SB P30 STG PV electronic

Vorschub stufenlos (mm/min) inkl. elektromagnetischer Kupplung; digitales Display	0-300
Spindel/Tisch (mm)	240-790
Maschinen-Abmessung ohne VP (mm)	520 x 820 x 1.900
Maschinen-Abmessung mit VP (mm)	670 x 1.100 x 2.200
Gewicht (kg)	320
<b>Bestell-Nr. Transparent Haube</b>	<b>207.220</b>
<b>Bestell-Nr. Haube grau</b>	<b>207.183</b>
<b>Weiteres Zubehör</b>	<b>ab Seite 62</b>

## Zubehör

### Bohrpaket 5

- ▶ Schraubstock [felix] 150 2.0
- ▶ Kegeldorn DIN 238 MK 3/ B 18
- ▶ Reduzierhülse DIN 2185 MK 3/ MK 2
- ▶ Reduzierhülse DIN 2185 MK 3/ MK 1
- ▶ Schnellspannbohrfutter B 18, 3-16 mm (Genauigkeit 0,17 mm)  
**Bestell-Nr. 296.594**



# Säulenbohr- maschine SB P40 ST



- ▶ 3 Jahre Garantie bei  
Einschichtbetrieb
- ▶ Garantieverlängerung  
4 oder 5 Jahre möglich!  
Siehe Seite 72-73

## Serienmäßige Ausstattung

- ▶ Bohrtiefenverstellung mit Feineinstellung und Unterspannungsauslöser
- ▶ NOT-AUS-Schlagtaster und Ein/ Aus Schalter
- ▶ Hand- Wendeschalter  
(entfällt bei Option Gewindeschneideinrichtung)
- ▶ Stufenlose Drehzahlregelung
- ▶ Anschlußkabel (1,5 m) mit CEE-Stecker
- ▶ Bohrschutz mit elektr. Absicherung
- ▶ Thermischer Überlastungsschutz
- ▶ Digitale Bohrtiefen- und Drehzahlanzeige

## Sonderausstattung

- ▶ Gewindeschneideinrichtung  
Gewindeschneidleistung max M30  
Einstellen der Gewindeschneidtiefe über digitale Tiefenanzeige  
**Bestell-Nr. 290.622**
- ▶ Kombibohrtisch mit Schraubstock und Quadratisch 360° drehbar mit Skala  
Backenbreite 120 mm, Spannweite 105 mm  
Tischfläche 350 x 350 mm  
**Bestell-Nr. 290.135**
- ▶ Bearbeitete Fußplatte  
**Bestell-Nr. 290.175C**
- ▶ Bearbeitete Fußplatte inkl. integrierter Kühlmittleinrichtung  
Füllmenge: max. 15 l, Förderleistung: max. 30 l/min  
**Bestell-Nr. 290.160C**
- ▶ LED-Beleuchtung mit Gelenkarm  
**Bestell-Nr. 290.240**
- ▶ Kühlmittleinrichtung (separater Behälter)  
Füllmenge: max. 15 l, Förderleistung: max. 30 l/min  
**Bestell-Nr. 290.340**

## Zubehör

### Bohrpaket 6

- ▶ Schraubstock [felix] 150 2.0
- ▶ Kegeldorn DIN 238 MK 4/ B 18
- ▶ Reduzierhülse DIN 2185 MK 4/ MK 3
- ▶ Reduzierhülse DIN 2185 MK 4/ MK 2
- ▶ Schnellspannbohrfutter B 18, 3-16 mm (Genauigkeit 0,17 mm)  
**Bestell-Nr. 296.595**



## ► Unser Klassiker

### Technische Daten

Dauer-/Normalbohrleistung (mm)	35/40
Gewindeschneidleistung max. (steigungsabhängig)	M30
Spindel	MK 4
Bohrtiefe (mm)	160
Ausladung (mm)	300
Säulendurchmesser (mm)	125
Nutzbare Tischfläche (B x L) (mm)	590 x 450
T-Nutengröße (Arm), Abstand (mm), Abmessung Breite (mm)	Anzahl 2, 160, 14/26
Drehzahlanzeige	digital
Bohrtiefenanzeige	digital
Bohrtiefenanschlag	mit Feineinstellung
Tischhöhenverstellung	mit Zahnstange
Maschinen-Abmessung ohne VP (mm)	610 x 850 x 1.920
Maschinen-Abmessung mit VP (mm)	637 x 1.096 x 2.120
Motor-Drehstrom 400 V polumschaltbar (kW)	1,5 / 3,0
Spindeldrehzahlen stufenlos (1/min) mit Vorgelege	
Drehzahlreihe R1	100-2.000
Drehzahlreihe R2	70-1.400

### SB P40 ST

Spindel/Tisch (mm)	150-700
Gewicht (kg)	440
<b>Bestell-Nr. R1</b>	<b>205.205</b>
<b>Bestell-Nr. R2</b>	<b>205.206</b>
<b>Weiteres Zubehör</b>	<b>ab Seite 62</b>

# Säulenbohr- maschine SB P40 STG PV electronic

Auch mit  
transparenter Haube



- ▶ 3 Jahre Garantie bei  
Einschichtbetrieb
- ▶ Garantieverlängerung  
4 oder 5 Jahre möglich!  
Siehe Seite 72-73



## Serienmäßige Ausstattung

- ▶ Bohrtiefenverstellung mit Feineinstellung und Unterspannungsauslöser
- ▶ NOT-AUS-Schlagtaster und Ein/ Aus Schalter
- ▶ Stufenlose Drehzahlregelung
- ▶ Anschlußkabel (1,5 m) mit CEE-Stecker
- ▶ Bohrschutz mit elektr. Absicherung
- ▶ Thermischer Überlastungsschutz
- ▶ Digitale Bohrtiefen-, Drehzahl- und Vorschubanzeige
- ▶ Elektronisch stufenlos regelbarer Vorschub inkl. Spindelüberwachung
- ▶ Freischneideinrichtung
- ▶ Gewindec Schneideinrichtung, Gewindec Schneidleistung max. M30, Einstellen der Gewindec Schneidtiefe über digitale Tiefenanzeige
- ▶ Bohrtiefenabschaltung; programmierbar; einfache Bedienung
- ▶ Bohrkreuz mit Drucktaster für Vorschub Ein-/Ausschaltung
- ▶ LED-Beleuchtung serienmäßig

## Sonderausstattung

- ▶ Kombibohrtisch mit Schraubstock und Quadrattisch 360° drehbar mit Skala  
Backenbreite 120 mm, Spannweite 105 mm  
Tischfläche 350 x 350 mm  
**Bestell-Nr. 290.135**
- ▶ Bearbeitete Fußplatte  
**Bestell-Nr. 290.175C**
- ▶ Bearbeitete Fußplatte inkl. integrierter Kühlmittleinrichtung  
Füllmenge: max. 15 l, Förderleistung: max. 30 l/min  
**Bestell-Nr. 290.160C**
- ▶ LED-Beleuchtung mit Gelenkarm  
**Bestell-Nr. 290.241**
- ▶ Kühlmittleinrichtung (separater Behälter)  
Füllmenge: max. 15 l, Förderleistung: max. 30 l/min  
**Bestell-Nr. 290.340**

## Lieferbare Softwareoptionen für PV electronic

- ▶ Sicherheitsmodul – automatischer Spindelstopp bei Bohrspindel oben  
**Bestell-Nr. 290.613**
- ▶ Spanbruchmodul – verhindert die Bildung von langen Spänen  
**Bestell-Nr. 290.612**
- ▶ Sprungschaltung – 4 frei wählbare Vorschubgeschwindigkeiten pro Arbeitshub  
**Bestell-Nr. 290.614**

## ► Unser Klassiker

### Technische Daten

Dauer-/Normalbohrleistung (mm)	35/40 (in E335/ST60)
Gewindec Schneidleistung max. (steigungsabhängig)	M30
Spindel	MK 4
Bohrtiefe (mm)	160
Ausladung (mm)	300
Säulendurchmesser (mm)	125
Nutzbare Tischfläche (B x L) (mm)	590 x 450
T-Nutengröße (Arm), Abstand (mm), Abmessung Breite (mm)	Anzahl 2, 160, 14/26
Drehzahlanzeige	digital
Bohrtiefenanzeige	digital
Bohrtiefenanschlag	mit Feineinstellung
Tischhöhenverstellung	mit Zahnstange
Maschinen-Abmessung ohne VP (mm)	610 x 850 x 1.920
Maschinen-Abmessung mit VP (mm)	637 x 1.096 x 2.120
Motor-Drehstrom 400 V polumschaltbar (kW)	1,5 / 3,0
Spindeldrehzahlen stufenlos (1/min) mit Vorgelege	
Drehzahlreihe R1	100-2.000
Drehzahlreihe R2	70-1.400

### SB P40 STG PV electronic

Vorschub stufenlos (mm/min) inkl. elektromagnetischer Kupplung; digitales Display	0-300
Spindel/Tisch (mm)	150-700
Gewicht (kg)	440
<b>Bestell-Nr. Transparent Haube, R1</b>	<b>207.226</b>
<b>Bestell-Nr. Transparent Haube, R2</b>	<b>207.227</b>
<b>Bestell-Nr. Haube grau, R1</b>	<b>207.208</b>
<b>Bestell-Nr. Haube grau, R2</b>	<b>207.209</b>
<b>Weiteres Zubehör</b>	<b>ab Seite 62</b>

## Zubehör

### Bohrpaket 6

- ▶ Schraubstock [felix] 150 2.0
- ▶ Kegeldorn DIN 238 MK 4/ B 18
- ▶ Reduzierhülse DIN 2185 MK 4/ MK 3
- ▶ Reduzierhülse DIN 2185 MK 4/ MK 2
- ▶ Schnellspannbohrfutter B 18, 3-16 mm (Genauigkeit 0,17 mm)  
**Bestell-Nr. 296.595**



# Getriebebohr- maschine GB 50 MV



Abb.: GB 50 MV ohne Sonderausstattung

## Serienmäßige Ausstattung

- ▶ Mechanischer Spindelvorschub
- ▶ bearbeitete Fußplatte mit T-Nuten und Kühlmittleinrichtung integriert
- ▶ präzise mechanische Bohrtiefeinstellung
- ▶ Motorschutzschalter mit U-Auslösung
- ▶ Nothalttaster und Ein/ Aus Schalter
- ▶ Bohrschutz mit elektr. Absicherung
- ▶ Maschinenleuchte
- ▶ Dreh- und Schwenktisch
- ▶ automatischer Werkzeugauswerfer
- ▶ Zahnräder aus gehärtetem und geschliffenem Stahl
- ▶ Zahnradschmierung durch automatische Ölpumpe
- ▶ Handrad für manuellen, feinen Handvorschub
- ▶ Hand-Wende-Schalter für Rechts-Linkslauf
- ▶ 12 Monate Garantie

## Sonderausstattung

- ▶ Gewindeschneideinrichtung  
**Bestell-Nr.: 287.045**

## Zubehör

- ▶ Schraubstock [felix] 150 2.0  
**Bestell-Nr. 281.143**
- ▶ Schnellspannbohrfutter B 18,  
3-16 mm (Genauigkeit 0,17 mm)  
**Bestell-Nr. 285.165**
- ▶ Kegeldorn DIN 238 B 18/ MK 4  
**Bestell-Nr. 290.323**

Weitere Sonderausstattung auf Anfrage!

## Technische Daten

Bohrvermögen (mm)	50
Gewindeschneidleistung (steigungsabhängig)	M36
Spindel	MK 4
Bohrtiefe (mm)	230
Ausladung (mm)	400
Säulendurchmesser (mm)	200
Nutzbare Tischfläche (mm)	550 x 550
T-Nutengröße (Arm), Abstand (mm), Abmessung Breite (mm)	Anzahl 3, 160, 16/28
Drehzahlanzeige	Skala
Bohrtiefenanzeige	Skala
Abstand Spindel/Tisch (mm)	50-850
Tischhöhenverstellung	mit Zahnstange
Maschinen-Abmessung ohne VP (mm)	600 x 1.060 x 2.450
Maschinen-Abmessung mit VP (mm)	680 x 2.600 x 1.210
Motor-Drehstrom 400 V (kW)	3,0
Spindeldrehzahlen in 9 Stufen (Getriebe) (1/min)	54-75-109-169-237-344-507-712-1.032
mechanischer Spindelvorschub (mm/U)	0,1-0,2-0,3-0,4
<b>GB 50 MV</b>	
Gewicht (kg)	795
<b>Bestell-Nr.</b>	<b>287.040</b>
Verpackung	V0
Sonderfarben (RAL) gegen Aufpreis lieferbar	auf Anfrage

# Reihenbohr- maschinen

Jeder Zeit erweiter-  
bar und flexibel in  
der Anordnung



**Garantie**  
Verlängerung

- ▶ 3 Jahre Garantie bei  
Einschichtbetrieb
- ▶ Garantieverlängerung  
4 oder 5 Jahre möglich!  
Siehe Seite 72-73

Die FLOTT Reihenbohrmaschine können  
wir Ihnen individuell zusammenstellen.  
Wir beraten Sie gerne!

## Serienmäßige Ausstattung

- ▶ Fester Arbeitstisch
- ▶ Kopfhöhenverstellung über Handkurbel
- ▶ Spänewanne

## Sonderausstattung / Zubehör

- ▶ Fußtaster auf Anfrage
- ▶ Kühlmittleinrichtung
- ▶ Minimalmengenschmierung
- ▶ Seitliche Seitentische zur Sonderausstattung

## Features

- ▶ Kann jederzeit modular als Einzelmaschine oder in Reihe fungieren
- ▶ Ideal auch für sitzende Tätigkeiten
- ▶ Einzelne Module können z. B. per Hubwagen einfach versetzt werden
- ▶ Untergestell entweder mit offenem Ablagefach oder mit Schublade und verschließbarer Tür lieferbar

## Weitere Optionen

- ▶ Kombinierbar mit Maschinen ab 18 Plus bis 40 NC Plus (**versch. Bohrköpfe möglich!**)

- ▶ 18 Plus  
Bestell-Nr. 218.304
- ▶ 20 Plus  
Bestell-Nr. 220.101
- ▶ 23 Plus R1  
Bestell-Nr. 223.024
- ▶ 23 Plus R2  
Bestell-Nr. 223.028
- ▶ 25 Plus R1  
Bestell-Nr. 225.013
- ▶ 25 Plus R2  
Bestell-Nr. 225.018
- ▶ P30 STG PV  
Bestell-Nr. 297.086
- ▶ 30 Plus R1  
Bestell-Nr. 231.100
- ▶ 30 Plus R2  
Bestell-Nr. 231.101
- ▶ 30 Plus R2  
Bestell-Nr. 231.102
- ▶ 30 MV Plus R1  
Bestell-Nr. 231.105
- ▶ 30 MV Plus R2  
Bestell-Nr. 231.106
- ▶ 30 MV Plus R3  
Bestell-Nr. 231.107

## Technische Daten

### Versch. Bohrköpfe möglich

### Untergestell

Nutzbare Tischfläche	590 x 450 mm (Quernuten 2 x 14 mm)
Feste Arbeitshöhe	900 mm
Ausladung	300 mm
Säulendurchmesser	125 mm
Abstand Bohrfutter zum Tisch	50 - 400 mm
<b>Bestell-Nr. Untergestell mit Tür und Schublade</b>	<b>280.600</b>
<b>Bestell-Nr. mit Blende und offenem Ablagefach</b>	<b>280.610</b>

- ▶ 30 NC Plus R1  
Bestell-Nr. 231.110
- ▶ 30 NC Plus R2  
Bestell-Nr. 231.111
- ▶ 30 NC Plus R3  
Bestell-Nr. 231.112
- ▶ 40 Plus R1  
Bestell-Nr. 231.115
- ▶ 40 Plus R2  
Bestell-Nr. 231.116
- ▶ 40 Plus R3  
Bestell-Nr. 231.117
- ▶ 40 MV Plus R1  
Bestell-Nr. 231.120
- ▶ 40 MV Plus R2  
Bestell-Nr. 231.121
- ▶ 40 MV Plus R3  
Bestell-Nr. 231.122
- ▶ 40 NC Plus R1  
Bestell-Nr. 231.125
- ▶ 40 NC Plus R2  
Bestell-Nr. 231.126
- ▶ 40 NC Plus R3  
Bestell-Nr. 231.127
- ▶ 40 PV electronic R1  
Bestell-Nr. 297.087
- ▶ 40 PV electronic R2  
Bestell-Nr. 297.088



## Sonderausstattung

### Option 1

Maschinen mit  
abweichender  
Sonderspannung  
auf Anfrage



Bestell-Nr. 290.100

### Option 2

Bearbeitete Fußplatte  
mit T-Nuten. Nur für  
SB- Ausführung lieferbar  
ab Säulendurch-  
messer 82 mm



Bestell-Nr. | Säulen -Ø 82 mm 290.175 A  
Bestell-Nr. | Säulen -Ø 110 mm 290.175 B  
Bestell-Nr. | Säulen -Ø 125 mm 290.175 C  
Bestell-Nr. | Säulen -Ø 140 mm 290.175 D

### Option 3

Fußtaster  
als „NOT-AUS“  
(muss manuell  
entriegelt werden)



Bestell-Nr. 290.320

### Option 4

Fußtaster  
nach technischer  
Beratung und Erstellung  
des Anforderungsprofils



Bestell-Nr. auf Anfrage

### Option 5 und 6

Säulenverlängerung  
Ø 70  
max. Verlängerung  
200 mm

Säulenverlängerung  
Ø 82  
max. Verlängerung  
150 mm

Bestell-Nr. Ø 70 296.286  
Bestell-Nr. Ø 82 296.287



### Option 7 und 8

Säulenverlängerung  
Ø 110  
max. Verlängerung  
300 mm

Säulenverlängerung  
Ø 125  
max. Verlängerung  
300 mm

Bestell-Nr. Ø 110 296.288  
Bestell-Nr. Ø 125 296.289



### Option 9

Bearbeitete Fußplatte  
mit Kühlmiteleinrich-  
tung  
Füllmenge: max. 15 l,  
Förderleistung max. 30  
l/min



Bestell-Nr. | Säulen -Ø 82 mm 290.160A  
Bestell-Nr. | Säulen -Ø 110 mm 290.160B  
Bestell-Nr. | Säulen -Ø 125 mm 290.160C  
Bestell-Nr. | Säulen -Ø 140 mm 290.160D

### Option 10

Elektrische Kühlmite-  
leinrichtung  
Komplett mit Pumpe,  
Behälter, Schläuchen,  
Kabel und Schalter ab  
Baureihe 18 Plus  
Füllmenge: max. 15 l  
Förderleistung: max.  
30 l/min



Bestell-Nr. 290.340

## Option 11

**Bohrtiefen-Festanschlag**  
für optimale  
Wiederholgenauigkeit  
bis 25 Plus



**Bestell-Nr.** 212.716

## Option 16 und 17

**Kombibohrtische für 110er/125er/140er Säulen** mit Schraubstock und Quadrattisch 360° drehbar mit Skala  
Backenbreite 120 mm,  
Spannweite 105 mm  
Tischfläche 350 x 350 mm

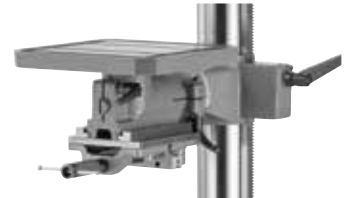

**Bestell-Nr. 110er** 290.125  
**Bestell-Nr. 125er** 290.135  
**Bestell-Nr. 140er** 290.138

## Option 12

**Sonderfarbe**  
Unterbau (RAL-  
Einkomponentenlack)



**Bestell-Nr.** 290.200

## Option 18

**Minimalmengenschmierung**  
Maschinen mit abweichender Sonderspannung. Eine Dosierpumpe fördert das unverdünnte Schmiermittel zu der Dosierdüsenmündung, wo es mit Blasluft zu einem mikrofeinen Schmierstoffsprühkegel geformt wird. Schmiermittel und Blasluft werden dabei getrennt voneinander koaxial zur Düse geführt und sind unabhängig voneinander reproduzierbar einstellbar. Nach Ansteuerung tritt das Schmiermittel ohne Zeitverzögerung aus der Dosierdüse aus.



Großer, stufenloser Einstellbereich der Dosierpumpe. Von kaum wahrnehmbarer Menge bis zur maximalen Förderleistung von 3 cm<sup>3</sup>/min. Die Kompakt-Dosiereinheit für die Minimalmengenschmierung: So wenig wie möglich, aber so viel wie nötig – also optimal dosiert.

**Bestell-Nr. für 13-15 Plus** 290.395 A  
**Bestell-Nr. für 18 Plus** 290.395 B  
**Bestell-Nr. für 20-25 Plus** 290.395 C  
**Bestell-Nr. für 30-40 Plus** 290.395 D

## Option 13

**Sonderfarbe**  
Plus Haube  
Möglich auf Anfrage!



**Bestell-Nr.** 290.201

## Option 14 und 15

**Inbetriebnahme der Maschine**  
und Einweisung des  
Bedienpersonals  
**Online Schulungen:**  
[www.flott.de](http://www.flott.de)  
Beratung und  
Einweisung



**Bestell-Nr. Inbetriebn.** 229.931  
**Bestell-Nr. Online Sch.** 229.933

## Option 19

**Spindelbremse**  
für ein schnelleres  
Bremsen der Spindel  
beim Ausschalten.



**Bestell-Nr. für 18 Plus** 290.220  
**Bestell-Nr. für 20/23/25 Plus** 290.221  
**Bestell-Nr. für 30/40 Plus** 290.222

## Zubehör

### F0 Präzisions-Kreuztisch

- ▶ Tischabmessung 230 x 164 mm
- ▶ Verfahrweg x/y 120 mm x 110 mm
- ▶ Skaleneinteilung 0,05
- ▶ Gewicht 16 kg
- ▶ Passend zu Bohrmaschinen Typen Baureihe 18/20/23/25 Plus
- ▶ Zwischenplatte



Bestell-Nr.

281.085

### F1 Präzisions-Kreuztisch

- ▶ Tischabmessung 330 x 220 mm
- ▶ Verfahrweg x/y 190 mm x 130 mm
- ▶ Skaleneinteilung 0,05
- ▶ Gewicht 33 kg
- ▶ Passend zu Bohrmaschinen Typen Baureihe 18/20/23/25 Plus, sowie Baureihe P30 und 30 Plus/MV/NC
- ▶ Zwischenplatte

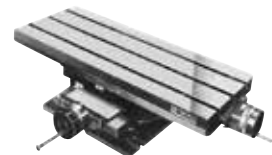

Bestell-Nr.

281.090

### F2 Präzisions-Kreuztisch

- ▶ Tischabmessung 430 x 240 mm
- ▶ Verfahrweg x/y 240 mm x 160 mm
- ▶ Skaleneinteilung 0,05
- ▶ Gewicht 46 kg
- ▶ Passend zu Bohrmaschinen Typen Baureihe P40 / 40 Plus/MV/NC
- ▶ Zwischenplatte



Bestell-Nr.

281.095

### Maschinenschrank | schmale Ausführung

- ▶ Massive Buchenplatte, 30 mm stark, Höhenverstellbare Füße (bis 3 cm), stabverleimt und keilgezinkt, ölbehandelt zur Abweisung von Schmutz und zum Schutz vor Verzug
- ▶ Tragkraft: 300 kg
- ▶ 1 Schublade mit Rollenführung
- ▶ 1 abschließbare Türe
- ▶ 60 x 60 x 84 cm



Bestell-Nr.

250.208



### Maschinenschrank | breite Ausführung

- ▶ Massive Buchenplatte, 30 mm stark, Höhenverstellbare Füße (bis 3 cm), stabverleimt und keilgezinkt, ölbehandelt zur Abweisung von Schmutz und zum Schutz vor Verzug
- ▶ Tragkraft: 300 kg
- ▶ 2 Schubladen mit Rollenführung
- ▶ 2 abschließbare Türen
- ▶ 120 x 60 x 84 cm



Bestell-Nr. **250.180**

### LED Beleuchtung mit Gelenkarm 90°

- ▶ Fest montiert
- ▶ Punktstrahler 90° mit Flexwelle 225 mm und Ein-/ Ausschalter am Lampenkopf
- ▶ 200 lm, ca. 5500 Kelvin (Tageslicht-weiß), IP65



Bestell-Nr. bis Baurreihe 25 Plus **290.240**  
Bestell-Nr. ab Baurreihe P30 Plus R3 **290.241**

### LED Beleuchtung mit Gelenkarm mit 90°

- ▶ Mit 90° Magnetfuß und separatem Netzteil 24 V (2,5 W)
- ▶ Punktstrahler 90° mit Flexwelle 225 od. 450 mm und Ein-/ Ausschalter am Lampenkopf
- ▶ 200 lm, ca. 5500 Kelvin (Tageslicht-weiß), IP65
- ▶ Magnethaftkraft: 250 N



Bestell-Nr. mit 225er Flexwelle **290.242**  
Bestell-Nr. mit 450er Flexwelle **290.244**

### LED Beleuchtung mit Gelenkarm mit geradem Magnetfuß

- ▶ Mit 90° Magnetfuß und separatem Netzteil 24 V (2,5 W)
- ▶ Punktstrahler 90° mit 450 mm und Ein-/ Ausschalter am Lampenkopf
- ▶ 200 lm, ca. 5500 Kelvin (Tageslicht-weiß), IP65
- ▶ Magnethaftkraft: 250 N



Bestell-Nr. **290.243**

## Zubehör

### Schraubstock [felix] 80 2.0

- ▶ Backenbreite: 80 mm
- ▶ Spannweite: 0-120 mm
- ▶ Backenhöhe: 28 mm
- ▶ Verfahrweg: 150 mm
- ▶ Gewicht: 6,5 kg
- ▶ B x L x H: 95 x 280 x 78 mm



Bestell-Nr.

281.140

### Schraubstock [felix] 100 2.0

- ▶ Backenbreite: 100 mm
- ▶ Spannweite: 0-135 mm
- ▶ Backenhöhe: 32 mm
- ▶ Verfahrweg: 165 mm
- ▶ Gewicht: 12,8 kg
- ▶ B x L x H: 122 x 343 x 85 mm



Bestell-Nr.

281.141

### Schraubstock [felix] 120 2.0

- ▶ Backenbreite: 120 mm
- ▶ Spannweite: 0-168 mm
- ▶ Backenhöhe: 40 mm
- ▶ Verfahrweg: 200 mm
- ▶ Gewicht: 20,3 kg
- ▶ B x L x H: 140 x 395 x 105 mm



Bestell-Nr.

281.142

### Schraubstock [felix] 150 2.0

- ▶ Backenbreite: 150 mm
- ▶ Spannweite: 0-200 mm
- ▶ Backenhöhe: 40 mm
- ▶ Verfahrweg: 220 mm
- ▶ Gewicht: 32,4 kg
- ▶ B x L x H: 170 x 451 x 103 mm



Bestell-Nr.

281.143

### Präzisions- Schnellspanbohrfutter

- ▶ geschliffen, selbstspannend
- ▶ Spannbereich 0,5-6 mm
- ▶ Aufnahme B 12
- ▶ Rundlaufgenauigkeit: 0,05 mm



Bestell-Nr.

285.104

### Zahnkranzbohrfutter

- ▶ Spannbereich 0,5-8 mm
- ▶ Aufnahme B 12 für Turbodrill
- ▶ Rundlaufgenauigkeit: 0,20 mm



Bestell-Nr.

285.103

### Präzisions- Schnellspanbohrfutter geschliffen

- ▶ selbstspannend, für Rechts-/ Linkslauf max. 8.000 1/min.
- ▶ Spannbereich 1-13 mm
- ▶ Aufnahme B 16
- ▶ Rundlaufgenauigkeit: 0,06 mm



Bestell-Nr.

285.064

### Schnellspanbohrfutter, selbstspannend

- ▶ Spannbereich 1-13 mm
- ▶ Aufnahme B 16
- ▶ Rundlaufgenauigkeit: 0,17 mm



Bestell-Nr.

285.133

## Zubehör

### Schnellspannbohrfutter, selbst spannend

---

- ▶ Spannbereich 3-16 mm
- ▶ Aufnahme B 18
- ▶ Rundlaufgenauigkeit: 0,17 mm



**Bestell-Nr.** 285.165

---

### Kegeldorn (Einsteckzapfen) DIN 238

---



<b>Bestell-Nr.</b> für B 16/MK 1	285.310
<b>Bestell-Nr.</b> für B 16/MK 2	285.320
<b>Bestell-Nr.</b> für B 16/MK 3	006.665
<b>Bestell-Nr.</b> für B 18/MK 3	285.323
<b>Bestell-Nr.</b> für B 18/MK 4	290.323

---

### Gewindebohrhalter

---

- ▶ kein selbstständiges lösen bei Vibrationen durch seitlich angebrachte Spindel für M4-M12 DIN 371
- ▶ Spannweite: 1-10 mm
- ▶ Aufnahme: B 16
- ▶ Gesamtlänge: 80 mm



**Bestell-Nr.** 285.109

---

### Austreiber (Halbautomatisch)

---



<b>Bestell-Nr.</b> für 1-3	285.334
<b>Bestell-Nr.</b> für 4-6	285.335

---

## Reduzierhülsen DIN 2185



<b>Bestell-Nr.</b> für MK 2/MK 1	<b>285.330</b>
<b>Bestell-Nr.</b> für MK 3/MK 2	<b>285.331</b>
<b>Bestell-Nr.</b> für MK 3/MK 1	<b>285.332</b>
<b>Bestell-Nr.</b> für MK 4/MK 3	<b>285.333</b>
<b>Bestell-Nr.</b> für MK 4/MK 2	<b>285.336</b>

## Mehrbereichs-Spannzange für GBF 12

- ▶ Spannungsbereich 3,5-6,5 mm
- ▶ Spannungsbereich 6,5-10 mm



<b>Bestell-Nr.</b> für 3,5-6,5 mm	<b>285.084</b>
<b>Bestell-Nr.</b> für 6,5-10 mm	<b>285.085</b>

## GBF 12/MK 2 (Gewindeschneidfutter)

- ▶ Gewindeschneidfutter mit Anschnittdruckverstärker. Längenausgleich Druck/Zug für Rechts- und Linkslauf.
- ▶ Schneidbereich M3-M12
- ▶ Ohne Spannzange



<b>Bestell-Nr.</b>	<b>285.083</b>
--------------------	----------------



## Zubehör

### GBF 18/MK 3

- ▶ Gewindeschneidfutter mit Anschnittdruckverstärker. Längenausgleich Druck/Zug für Rechts- und Linkslauf.
- ▶ Schneidbereich M5-M18
- ▶ Ohne Spannzange



Bestell-Nr. für M5-M18 **285.086**

### Mehrbereichs-Spannzange für GBF 30

- ▶ Spannbereich 10-16 mm
- ▶ Spannbereich 16-23 mm



Bestell-Nr. für 10 -16 mm **285.090**  
Bestell-Nr. für 16 -23 mm **285.091**

### GBF 30/MK 4

- ▶ Gewindeschneidfutter mit Anschnittdruckverstärker. Längenausgleich Druck/Zug für Rechts- und Linkslauf.
- ▶ Schneidbereich M10-M30
- ▶ Ohne Spannzange



Bestell-Nr. **285.089**

### HSS-G Spiralbohrersatz in ABS-Box

- ▶ Mehrbereichsbohrer mit verstärktem Bohrerkerne und parabolisch geformter Spannut zur besseren Spanabfuhr DIN 338 – Kreuzanschliff 130 Grad, 25-tlg., 1-13 mm x 0,5 mm



Bestell-Nr. **285.123**

## HSS-G Spiralbohrersatz in ABS-Box

- ▶ DIN 338 N, 25-tlg.  
1-13 mm x 0,5 mm



Bestell-Nr.

285.124

## HSS-E Maschinengewindebohrer in ABS-Box

- ▶ DIN 371/376, M3 – M12,  
Form B, mit Kernlochbohrer,  
14-tlg. für Durchgangsloch



Bestell-Nr.

285.163

## HSS-G Kegel- und Entgratsenkersatz in ABS-Box

- ▶ DIN 335 C, 90 Grad, 6-tlg.  
6,3-8 mm  
3-10 mm  
4-12 mm  
4-16 mm  
5-20,5 mm



Bestell-Nr.

285.162

## HSS-E Maschinengewindebohrer in ABS-Box

- ▶ DIN 371/376, M3 – M12,  
Form C, 35 Grad RSP,  
14-tlg. inkl. Kernlochbohrer-  
satz und Gewinde für Sack-  
löcher



Bestell-Nr.

285.164



## Garantieverlängerungen

Maschine	für Bestell-Nr.	4 Jahre Garantieverlängerung	5 Jahre Garantieverlängerung	Seite
TB 10 Eco Plus	217200	290.018.217.200	290.019.217.200	14
TB 10 Basic Plus mit Kopfhöhenverstellung	217400	290.018.217.400	290.019.217.400	16
TB 10 Basic Plus mit Tischverstellung	217410	290.018.217.410	290.019.217.410	16
TB 10 Plus	212505	290.018.212.505	290.019.212.505	18
Turbodrill	212506	290.018.212.506	290.019.212.506	20
TB 13 Plus	212500	290.018.212.500	290.019.212.500	22
TB 13 Plus MK2	212503	290.018.212.503	290.019.212.503	22
TBZ 13 Plus	212650	290.018.212.650	290.019.212.650	22
TBZ 13 Plus MK2	212655	290.018.212.655	290.019.212.655	22
SB 13 Plus	212502	290.018.212.502	290.019.212.502	22
SB 13 Plus MK2	212504	290.018.212.504	290.019.212.504	22
TB 15 Plus MK2	212755	290.018.212.755	290.019.212.755	24
SB 15 Plus MK2	212750	290.018.212.750	290.019.212.750	24
TB 18 Plus	218303	290.018.218.303	290.019.218.303	26
TBZ 18 Plus	218309	290.018.218.309	290.019.218.309	26
SB 18 Plus	218308	290.018.218.308	290.019.218.308	26
TB 20 Plus	220105	290.018.220.105	290.019.220.105	28
TBZ 20 Plus	220110	290.018.220.110	290.019.220.110	28
SB 20 Plus	220100	290.018.220.100	290.019.220.100	28
TB 23 Plus R1	223021	290.018.223.021	290.019.223.021	30
TB 23 Plus R2	223026	290.018.223.026	290.019.223.026	30
TBZ 23 Plus R1	223022	290.018.223.022	290.019.223.022	30
TBZ 23 Plus R2	223027	290.018.223.027	290.019.223.027	30
SB 23 Plus R1	223020	290.018.223.020	290.019.223.020	30
SB 23 Plus R2	223025	290.018.223.025	290.019.223.025	30
TB 25 Plus R1	225011	290.018.225.011	290.019.225.011	32
TBZ 25 Plus R1	225012	290.018.225.012	290.019.225.012	32
SB 25 Plus R1	225010	290.018.225.010	290.019.225.010	32
TB 25 Plus R2	225016	290.018.225.016	290.019.225.016	32
TBZ 25 Plus R2	225017	290.018.225.017	290.019.225.017	32
SB 25 Plus R2	225015	290.018.225.015	290.019.225.015	32



**Garantie  
Verlängerung**

- ▶ 3 Jahre Garantie bei Einschichtbetrieb
- ▶ Garantieverlängerung 4 oder 5 Jahre möglich!



## Garantieverlängerungen

Maschine	für Bestell-Nr.	4 Jahre Garantieverlängerung	5 Jahre Garantieverlängerung	Seite
SB 30 Plus R1	230500	290.018.230.500	290.019.230.500	34
SB 30 Plus R2	230501	290.018.230.501	290.019.230.501	34
SB 30 Plus R3	230502	290.018.230.502	290.019.230.502	34
SB 30 MV Plus R1	230505	290.018.230.505	290.019.230.505	34
SB 30 MV Plus R2	230506	290.018.230.506	290.019.230.506	34
SB 30 MV Plus R3	230507	290.018.230.507	290.019.230.507	34
SB 30 NC Plus R1	230510	290.018.230.510	290.019.230.510	36
SB 30 NC Plus R2	230511	290.018.230.511	290.019.230.511	36
SB 30 NC Plus R3	230512	290.018.230.512	290.019.230.512	36
SB 40 Plus R1	230530	290.018.230.530	290.019.230.530	38
SB 40 Plus R2	230531	290.018.230.531	290.019.230.531	38
SB 40 Plus R3	230532	290.018.230.532	290.019.230.532	38
SB 40 MV Plus R1	230535	290.018.230.535	290.019.230.535	38
SB 40 MV PlusR2	230536	290.018.230.536	290.019.230.536	38
SB 40 MV Plus R3	230537	290.018.230.537	290.019.230.537	38
SB 40 NC Plus R1	230540	290.018.230.540	290.019.230.540	40
SB 40 NC Plus R2	230541	290.018.230.541	290.019.230.541	40
SB 40 NC Plus R3	230542	290.018.230.542	290.019.230.542	40
SB 20 Plus FB	220115	290.018.220.115	290.019.220.115	42
SB M3 ST	205180	290.018.205.180	290.019.205.180	46
SB M5 ST	205204	290.018.205.204	290.019.205.204	48
SB P30 ST	205181	290.018.205.181	290.019.205.181	50
SB P30 STG PV electronic transparent	207220	290.018.207.220	290.019.207.220	52
SB P30 STG PV electronic grau	207183	290.018.207.183	290.019.207.183	54
SB P40 ST/R1	205205	290.018.205.205	290.019.205.205	56
SB P40 ST/R2	205206	290.018.205.206	290.019.205.206	56
SB P40 STG PV electronic / R1 transparent	207226	290.018.207.226	290.019.207.226	58
SB P40 STG PV electronic / R2 transparent	207227	290.018.207.227	290.019.207.227	58
SB P40 STG PV electronic/R1 grau	207208	290.018.207.208	290.019.207.208	58
SB P40 STG PV electronic/R2 grau	207209	290.018.207.209	290.019.207.209	58

## Übersicht Schleifmaschinen

<b>Doppelschleifmaschinen</b>	Abmessung Schleifscheibe mm	Drehzahl 1/min	Motor Wechselstrom 230 V kW	Motor Drehstrom 400 V kW	Gewicht kg	Absaugstutzen Ø mm	Betriebsart	<b>Seite</b>
<b>TS 175 SW</b>	175 x 25 x 32	2.800	0,52	-	15	42	Kurzzeitbetrieb 30 min (S2)	76
<b>TS 175 SDP</b>	175 x 25 x 32	2.740	-	0,7	15	42	Kurzzeitbetrieb 30 min (S2)	76
<b>TS 175 Pro</b>	175 x 25 x 32	2.750	-	0,7	15	42	Dauerbetrieb (S1)	76
<b>TS 200 SDP / Pro</b>	200 x 32 x 32	2.550	-	1,0 / 0,75	20	42	Kurzzeitbe./Dauerbe. (S2/S1)	78
<b>TS 200 SDP mit Maschinenständer, Not-Aus-Schlagtaster und Bremse</b>	200 x 32 x 32	2.550	-	1,0	60	42	Kurzzeitbetrieb 30 min (S2)	80
<b>TS 200 SDP mit Maschinenständer, Not-Aus-Schlagtaster, Bremse und Absaugung</b>	200 x 32 x 32	2.550	-	1,0	60	42	Kurzzeitbetrieb 30 min (S2)	80
<b>TS 200 Pro</b>	200 x 32 x 32	2.550	-	0,75	20	42	Dauerbetrieb (S1)	78
<b>TS 200 Pro mit Maschinenständer, Not-Aus-Schlagtaster und Bremse</b>	200 x 32 x 32	2.550	-	0,75	60	42	Dauerbetrieb (S1)	80
<b>TS 200 Pro mit Maschinenständer, Not-Aus-Schlagtaster, Bremse und Absaugung</b>	200 x 32 x 32	2.550	-	0,75	60	42	Dauerbetrieb (S1)	80
<b>TS 250 SD P</b>	250 x 40 x 51	1.400	-	1,0	32	42	Kurzzeitbetrieb 30 min (S2)	78
<b>TS 250 SD P mit Maschinenständer, Not-Aus-Schlagtaster und Bremse</b>	250 x 40 x 51	1.400	-	1,4	85	42	Kurzzeitbetrieb 30 min (S2)	80
<b>TS 250 SD P mit Maschinenständer, Not-Aus-Schlagtaster, Bremse und Absaugung</b>	250 x 40 x 51	1.400	-	1,4	85	42	Kurzzeitbetrieb 30 min (S2)	80
<b>TS 250 Pro</b>	250 x 40 x 51	1.400	-	0,75	32	42	Dauerbetrieb (S1)	78
<b>TS 250 Pro mit Maschinenständer, Not-Aus-Schlagtaster und Bremse</b>	250 x 40 x 51	1.400	-	0,8	85	42	Dauerbetrieb (S1)	80
<b>TS 250 Pro mit Maschinenständer, Not-Aus-Schlagtaster, Bremse und Absaugung</b>	250 x 40 x 51	1.400	-	0,8	85	42	Dauerbetrieb (S1)	82
<b>TS 300 SD P</b>	300 x 40 x 51	1.250	-	2,2	55	42	Kurzzeitbetrieb 30 min (S2)	82
<b>TS 300 SD P mit Maschinenständer, Not-Aus-Schlagtaster und Bremse</b>	300 x 40 x 51	1.250	-	2,2	85	42	Kurzzeitbetrieb 30 min (S2)	82
<b>TS 300 SD P mit Maschinenständer, Not-Aus-Schlagtaster, Bremse und Absaugung</b>	300 x 40 x 51	1.250	-	2,2	90	42	Kurzzeitbetrieb 30 min (S2)	84
<b>TSB 250 P</b>	250 x 40 x 51	1.400	-	1,4	35	42	-	84
<b>TSB 250 P mit Maschinenständer, Not-Aus-Schlagtaster und Bremse</b>	250 x 40 x 51	1.400	-	1,4	65	42	-	84
<b>TSB 250 P mit Maschinenständer, Not-Aus-Schlagtaster, Bremse und Absaugung</b>	250 x 40 x 51	1.400	-	1,4	70	42	-	84

<b>Bandschleifmaschinen</b>	Bandlänge mm	Bandbreite mm	Motor Wechselstrom 230 V kW	Motor Drehstrom 400 V kW	Gewicht kg	Absaugstutzen Ø mm	<b>Seite</b>
<b>TBSM 100</b>	1.220	100	0,75 (1 x 230 V)	-	27	35	86
<b>BSM 75</b>	2.000	75	-	3,75	80	60	88
<b>BSM 75 A</b>	2.000	75	-	3,75	90	60	88
<b>BSM 75 A/pol</b>	2.000	75	-	3,0 / 3,75	105	60	88
<b>BSM 150</b>	2.000	150	-	3,75	90	60	90
<b>BSM 150 A</b>	2.000	150	-	3,75	100	60	90
<b>BSM 150 A/pol</b>	2.000	150	-	3,0 / 3,75	105	60	90

<b>Bürstenentgratmaschinen</b>	Bürstendurchmesser mm	Bürstenbreite normal mm	Drehzahl/Polumschaltbar U/min	Antriebsleistung (Drehstrommotor) kW	Gewicht kg	<b>Seite</b>
<b>BEM 250 Plus</b>	250	60	2.800/1.400	1,8 / 2,1	85	92
<b>BEM 250 Pro</b>	250 (3 Stück)	60	600-2700	3	410	94



FLOTT

# SCHLEIFTECHNIK

Doppelschleifmaschinen.....	76-85
Komb. Bandschleif-/Schleifmaschine .....	80-83
Bandschleifmaschinen.....	84-91
Bürstenentgratmaschinen .....	92-95



# Doppelschleif- maschine

TS 175 SW

TS 175 SD P

TS 175 Pro



## Serienmäßige Ausstattung

- ▶ Laufruhiger, wartungsfreier Motor
- ▶ Seitlich geschlossene Schutzhauben
- ▶ Stabile, nachstellbare Werkstückauflagen
- ▶ Hoher Sicherheitskomfort durch nachstellbare Funkenabweiser
- ▶ Geeignet für Schleifen, Entgraten und Schärfe von Werkzeugen aller Art, Metallprofilen etc.
- ▶ Motorschutzschalter und Unterspannungsauslöser
- ▶ Beidseitiger Funken/Augenschutz
- ▶ Anschlusskabel mit Schuko-Stecker (bei allen SW Modellen)
- ▶ Anschlusskabel mit CEE-Stecker 16 A (bei allen SD P Modellen)
- ▶ Je 1 Schleifscheibe grob und fein
- ▶ 12 Monate Garantie bei Einschichtbetrieb

## Zubehör

- ▶ Maschinenständer mit Wassertauchgefäß, Maße: 355 x 300 mm, Gewicht: 12 kg  
**Bestell-Nr. 350.435**
- ▶ Wandkonsole  
**Bestell-Nr. 315.035**
- ▶ Lose Ersatzschleifscheibe Normalkorund grob  
**Bestell-Nr. für TS 175: 317.526**
- ▶ Lose Ersatzschleifscheibe Normalkorund fein  
**Bestell-Nr. für TS 175: 317.527**
- ▶ Abrichtstein  
**Bestell-Nr. 350.101**
- ▶ Staubabsaugung MA 400 D (nur TS 175 SD P und TS 175 Pro)  
**Bestell-Nr. 330.295**

## Technische Daten

Abmessung der Schleifscheibe (mm)	175x25x32
Abmessung Maschine ohne VP ohne Ständer (mm)	230 x 440 x 210
mit Ständer (mm)	230 x 440 x 1010
Abmessung Maschine mit VP ohne Ständer (mm)	260 x 450 x 250
mit Ständer (mm)	530 x 700 x 1270
Absaugstutzen Ø (mm)	42
Gewicht ohne Ständer (kg)	15
Gewicht mit Ständer (kg)	65
<b>TS 175 SW</b>	
Drehzahl (1/min)	2.800
Motor Wechselstrom 230 V (kW)	0,52, S3-25% (periodisch)
<b>Bestell-Nr.</b>	<b>317.766</b>
<b>TS 175 SD P</b>	
Drehzahl (1/min)	2.740
Motor Drehstrom 400 V (kW)	0,7, S2-30 min (Kurzzeitbetrieb)
<b>Bestell-Nr.</b>	<b>317.761</b>
<b>TS 175 SD P mit Bremse und Maschinenständer</b>	
<b>Bestell-Nr.</b>	<b>317.798</b>
<b>TS 175 SD P mit Bremse, Absaugung und Maschinenständer</b>	
<b>Bestell-Nr.</b>	<b>317.797</b>
<b>TS 175 Pro</b>	
Drehzahl (1/min)	2.750
Motor Wechselstrom 400 V (kW)	0,7, S1 (Dauerbetrieb)
<b>Bestell-Nr.</b>	<b>317.840</b>
<b>TS 175 Pro mit Bremse und Maschinenständer</b>	
<b>Bestell-Nr.</b>	<b>317.841</b>
<b>TS 175 Pro mit Bremse, Absaugung und Maschinenständer</b>	
<b>Bestell-Nr.</b>	<b>317.842</b>

# Doppelschleif- maschine

TS 200 SD P/ Pro

TS 250 SD P/ Pro





## Serienmäßige Ausstattung

- ▶ Laufruhiger, wartungsfreier Motor
- ▶ Seitlich geschlossene Schutzhauben
- ▶ Stabile, nachstellbare Werkstückauflagen
- ▶ Hoher Sicherheitskomfort durch nachstellbare Funkenabweiser
- ▶ Geeignet für Schleifen, Entgraten und Schärfen von Werkzeugen aller Art, Metallprofilen, etc.
- ▶ Motorschutzschalter und Unterspannungsauslöser
- ▶ Beidseitiger Funken/Augenschutz
- ▶ Anschlusskabel mit CEE-Stecker 16 A
- ▶ Je 1 Schleifscheibe grob und fein
- ▶ 12 Monate Garantie bei Einschichtbetrieb

## Sonderausstattung

- ▶ abweichender Farbton (Einkomponenten Lack RAL-Farbe)  
**Bestell-Nr. 309.010**

## Zubehör

- ▶ Maschinenständer mit Wassertauchgefäß, Maße: 355 x 300 mm, Gewicht: 12 kg (nur TS 200 SD P)  
**Bestell-Nr. 350.435**
- ▶ Maschinenständer mit Wassertauchgefäß, Maße: 420 x 520 mm, Gewicht: 15 kg (nur TS 250 SD P)  
**Bestell-Nr. 350.436**
- ▶ Wandkonsole (nur TS 200 SD P)  
**Bestell-Nr. 315.035**
- ▶ Lose Ersatzschleifscheibe Normalkorund grob  
**Bestell-Nr. für TS 200: 317.532**  
**Bestell-Nr. für TS 250: 317.542**
- ▶ Lose Ersatzschleifscheibe Normalkorund fein  
**Bestell-Nr. für TS 200: 317.533**  
**Bestell-Nr. für TS 250: 317.543**
- ▶ Abrichtstein  
**Bestell-Nr. 350.101**
- ▶ Staubabsaugung MA 400 D (nur TS 200 SD P)  
**Bestell-Nr. 330.295**
- ▶ Staubabsaugung MA 600 D (nur TS 250 SD P)  
**Bestell-Nr. 330.080**

## Technische Daten

Absaugstutzen Ø (mm)	42
<b>TS 200 SD P/ Pro</b>	
Abmessung der Schleifscheibe (mm)	200 x 32 x 32
Abmessung Maschine ohne VP (mm)	250 x 470 x 230
Abmessung Maschine mit VP (mm)	300 x 480 x 275
Drehzahl (1/min)	2.550
Gewicht (kg)	20
<b>TS 200 SD P</b>	
Motor Drehstrom 400 V (kW)	1,0, S2-30 min (Kurzzeitbetrieb)
<b>Bestell-Nr.</b>	<b>317.762</b>
<b>TS 200 Pro</b>	
Motor Drehstrom 400 V (kW)	0,75, S1 (Dauerbetrieb)
<b>Bestell-Nr.</b>	<b>317.845</b>
<b>TS 250 SD P/Pro</b>	
Abmessung der Schleifscheibe (mm)	250 x 40 x 51
Abmessung Maschine ohne VP (mm)	280 x 530 x 270
Abmessung Maschine mit VP (mm)	325 x 540 x 310
Drehzahl (1/min)	1.400
Gewicht (kg)	32
<b>TS 250 SD P</b>	
Motor Drehstrom 400 V (kW)	1,4, S2-30 min (Kurzzeitbetrieb)
<b>Bestell-Nr.</b>	<b>317.763</b>
<b>TS 250 Pro</b>	
Motor Drehstrom 400 V (kW)	0,8, S1 (Dauerbetrieb)
<b>Bestell-Nr.</b>	<b>317.850</b>

# Doppelschleif- maschine

TS 200 SD P/ Pro

TS 250 SD P/ Pro

Als Kombigeräte immer mit  
Maschinenständer und Bremse  
(optional mit Absaugung)



**WUNSCHLOS GLÜCKLICH!**  
**UNSERE DOPPELSCHLEIFMASCHINEN**

Abb.: TS 200 SD P/ Pro mit Sonderausstattung Fußtaster



## Serienmäßige Ausstattung

- ▶ Laufruhiger, wartungsfreier Motor
- ▶ Not- Aus- Schlagtaster
- ▶ Bremse
- ▶ Maschinenständer/ optional mit Absaugung
- ▶ Seitlich geschlossene Schutzhauben
- ▶ Stabile, nachstellbare Werkstückauflagen
- ▶ Hoher Sicherheitskomfort durch nachstellbare Funkenabweiser
- ▶ Geeignet für Schleifen, Entgraten und Schärfen von Werkzeugen aller Art, Metallprofilen, etc.
- ▶ Motorschutzschalter und Unterspannungsauslöser
- ▶ Beidseitiger Funken/Augenschutz
- ▶ Anschlusskabel mit CEE-Stecker 16 A
- ▶ Je 1 Schleifscheibe grob und fein
- ▶ 12 Monate Garantie bei Einschichtbetrieb

## Sonderausstattung

- ▶ abweichender Farbton (Einkomponenten Lack RAL-Farbe)  
**Bestell-Nr. 309.010**
- ▶ Fußtaster Not-Aus (nur in Verbindung mit Bremse, Maschinenständer bzw. Absaugung bestellbar)  
**Bestell-Nr. 317.859**

## Zubehör

- ▶ Lose Ersatzschleifscheibe Normalkorund grob  
**Bestell-Nr. für TS 200: 317.532**  
**Bestell-Nr. für TS 250: 317.542**
- ▶ Lose Ersatzschleifscheibe Normalkorund fein  
**Bestell-Nr. für TS 200: 317.533**  
**Bestell-Nr. für TS 250: 317.543**
- ▶ Abrichtstein  
**Bestell-Nr. 350.101**

## Technische Daten

Absaugstutzen Ø (mm)	42
<b>TS 200 SD P/ Pro mit Bremse und Maschinenständer</b>	
Abmessung der Schleifscheibe (mm)	200 x 32 x 32
Abmessung Maschine ohne VP (mm)	270 x 470 x 1.050
Abmessung Maschine mit VP (mm)	600 x 800 x 1.350
Drehzahl (1/min)	2.550
Gewicht (kg)	60
<b>TS 200 SD P mit Bremse und Maschinenständer</b>	
Motor Drehstrom 400 V (kW)	1,0, S2-30 min (Kurzzeitbetrieb)
<b>Bestell-Nr.</b>	<b>317.774</b>
<b>TS 200 SD P mit Bremse und Maschinenständer mit Absaugung</b>	
Motor Drehstrom 400 V (kW)	1,0, S2-30 min (Kurzzeitbetrieb)
<b>Bestell-Nr.</b>	<b>317.777</b>
<b>TS 200 Pro mit Bremse und Maschinenständer</b>	
Motor Drehstrom 400 V (kW)	0,75, S1 (Dauerbetrieb)
<b>Bestell-Nr.</b>	<b>317.846</b>
<b>TS 200 Pro mit Bremse und Maschinenständer mit Absaugung</b>	
Motor Drehstrom 400 V (kW)	0,75, S1 (Dauerbetrieb)
<b>Bestell-Nr.</b>	<b>317.847</b>
<b>TS 250 SD P/ Pro mit Bremse und Maschinenständer</b>	
Abmessung der Schleifscheibe (mm)	250 x 40 x 51
Abmessung Maschine ohne VP (mm)	520 x 530 x 1.110
Abmessung Maschine mit VP (mm)	600 x 800 x 1.400
Drehzahl (1/min)	1.400
Gewicht (kg)	85
<b>TS 250 SD P mit Bremse und Maschinenständer</b>	
Motor Drehstrom 400 V (kW)	1,4, S2-30 min (Kurzzeitbetrieb)
<b>Bestell-Nr.</b>	<b>317.775</b>
<b>TS 250 SD P mit Bremse und Maschinenständer mit Absaugung</b>	
Motor Drehstrom 400 V (kW)	1,4, S2-30 min (Kurzzeitbetrieb)
<b>Bestell-Nr.</b>	<b>317.778</b>
<b>TS 250 Pro mit Bremse und Maschinenständer</b>	
Motor Drehstrom 400 V (kW)	0,8, S1 (Dauerbetrieb)
<b>Bestell-Nr.</b>	<b>317.851</b>
<b>TS 250 Pro mit Bremse und Maschinenständer mit Absaugung</b>	
Motor Drehstrom 400 V (kW)	1,5, S1 (Dauerbetrieb)
<b>Bestell-Nr.</b>	<b>317.852</b>

# Doppelschleif- maschine TS 300 SD P

Wahlweise kombiniert  
mit Bremse, Maschinen-  
ständer und Absaugung



Abb.: TS 300 SD P mit Maschinenständer

## Serienmäßige Ausstattung

- ▶ Laufruhiger, wartungsfreier Motor
- ▶ mit Not- Aus- Schlagtaster und Bremse (nur bei Art. - Nr. 317.776 und 3177.779 serienmäßig)
- ▶ Optional Maschinenständer und Absaugung
- ▶ Seitlich geschlossene Schutzhauben
- ▶ Stabile, nachstellbare Werkstückauflagen
- ▶ Hoher Sicherheitskomfort durch nachstellbare Funkenabweiser
- ▶ Geeignet für Schleifen, Entgraten und Schärfen von Werkzeugen aller Art, Metallprofilen, etc.
- ▶ Motorschutzschalter und Unterspannungsauslöser
- ▶ Beidseitiger Funken/Augenschutz
- ▶ Anschlusskabel mit CEE-Stecker 16 A
- ▶ Je 1 Schleifscheibe grob und fein
- ▶ 12 Monate Garantie bei Einschichtbetrieb

## Sonderausstattung

- ▶ abweichender Farbton (Einkomponenten Lack RAL-Farbe)  
**Bestell-Nr. 309.010**
- ▶ Fußtaster Not-Aus (nur in Verbindung mit Bremse, Maschinenständer bzw. Absaugung bestellbar)  
**Bestell-Nr. 317.859**

## Zubehör

- ▶ Lose Ersatzschleifscheibe Normalkorund grob  
**Bestell-Nr. 317.622**
- ▶ Lose Ersatzschleifscheibe Normalkorund fein  
**Bestell-Nr. 317.624**
- ▶ Abrichtstein  
**Bestell-Nr. 350.101**
- ▶ Maschinenständer mit Wassertauchgefäß, Maße: 420 x 520 mm, Gewicht: 15 kg (nur für 317.764)  
**Bestell-Nr. 350.436**
- ▶ Maschinenständer mit Absaugung MA 600 D Motor 0,55 kW, Saugleistung 350 m³/h (nur für 317.764)  
**Bestell-Nr. 330.080**

## Technische Daten

Absaugstutzen Ø (mm)	42
<b>TS 300 SD P</b>	
Abmessung der Schleifscheibe (mm)	300 x 40 x 51
Abmessung Maschine ohne VP (mm)	350 x 530 x 340
Abmessung Maschine mit VP (mm)	800 x 600 x 500
Drehzahl (1/min)	1.250
Motor Drehstrom 400 V (kW)	2,2, S2-30 min (Kurzzeitbetrieb)
Gewicht (kg)	55
<b>Bestell-Nr.</b>	<b>317.764</b>
<b>TS 300 SD P mit Bremse und Maschinenständer</b>	
Abmessung Maschine ohne VP (mm)	540 x 530 x 1.180
Abmessung Maschine mit VP (mm)	800 x 600 x 1.400
Gewicht (kg)	85
<b>Bestell-Nr.</b>	<b>317.776</b>
<b>TS 300 SD P mit Bremse, Maschinenständer und Absaugung</b>	
Abmessung Maschine ohne VP (mm)	540 x 530 x 1.180
Abmessung Maschine mit VP (mm)	800 x 600 x 1.400
Gewicht (kg)	90
Absaugmotor Drehstrom 400 V (kW)	0,55
Saugleistung m³/h	350
<b>Bestell-Nr.</b>	<b>317.779</b>

# Kombinierte Bandschleif-/ Schleifmaschine TSB 250 P



Abb.: TSB 250 P mit Maschinenständer

## Serienmäßige Ausstattung

- ▶ Hohe Leistung
- ▶ Bandschleifeinrichtung höhenverstellbar 0-90°
- ▶ Maximal nutzbare Planschleiffläche
- ▶ Bandjustierung mit Feineinstellung
- ▶ Längsanschlag für Materialführung
- ▶ Perfekt ausgewuchtet und schwingungsarm
- ▶ Beidseitiger Anschluss für Staubabsaugung Ø 50 mm
- ▶ Motorschutzschalter mit Unterspannungsauslöser
- ▶ Festanschlag
- ▶ 1 Schleifband Standard (braun), Korn 80
- ▶ 1 Schleifscheibe 250 x 40 x 51 mm, Korn 80
- ▶ Funkenschutz
- ▶ Anschlusskabel mit CEE-Stecker
- ▶ 12 Monate Garantie bei Einschichtbetrieb

## Zubehör

- ▶ Schleifscheibe 250 x 40 x 51 mm  
Korn 36 grob  
**Bestell-Nr. 317.542**
- ▶ Schleifscheibe 250 x 40 x 51 mm  
Korn 80 fein  
**Bestell-Nr. 317.543**
- ▶ Schleifband Standard (braun) 1.300 x 75 mm, 5 Stück,  
Korn 40  
**Bestell-Nr. 316.042**
- ▶ Schleifband Standard (braun) 1.300 x 75 mm, 5 Stück,  
Korn 80  
**Bestell-Nr. 316.041**
- ▶ Graphitauflege 80 x 350 mm  
**Bestell-Nr. 316.045**
- ▶ Maschinenständer mit Wassertauchgefäß  
(nur für 330.360)  
**Bestell-Nr. 350.436**
- ▶ Maschinenständer mit integrierte  
Staubabsaugung (MA 600) (nur für 330.360)  
**Bestell-Nr. 330.080**

## Technische Daten

### TSB 250 P

Abmessung der Schleifscheibe (60 Korn) (mm)	250 x 40 x 51
Abmessung Maschine ohne VP (mm)	600 x 320 x 700
Abmessung Maschine mit VP (mm)	800 x 800 x 800
Drehzahl (1/min)	1.400
Gewicht (kg)	35
Bandgeschwindigkeit (m/s)	15
Bandabmessung (mm)	1.300 x 75
Korngröße	80
Schallpegel (dB (A))	78
Motor Drehstrom 400 V (kW)	1,4
Abmessung bei Schleifarmstellung (vertikal) (mm)	560 x 320 x 680
<b>Bestell-Nr.</b>	<b>330.360</b>

### TSB 250 P mit Maschinenständer, NOT-AUS-Schlagtaster und Bremse

Abmessung Maschine ohne VP (mm)	600 x 540 x 1.190
Abmessung Maschine mit VP (mm)	1.200 x 800 x 1.000
Gewicht (kg)	65
<b>Bestell-Nr.</b>	<b>330.365</b>

### TSB 250 P mit Maschinenständer, NOT-AUS-Schlagtaster, Bremse und Absaugung

Abmessung Maschine ohne VP (mm)	600 x 540 x 1.190
Abmessung Maschine mit VP (mm)	1.200 x 800 x 1.000
Gewicht (kg)	70
<b>Bestell-Nr.</b>	<b>330.370</b>

# Bandschleif- maschine TBSM 100



## Serienmäßige Ausstattung

- ▶ kompakte, starke Maschine
- ▶ Geeignet für alle Schleif- und Entgratarbeiten
- ▶ Integrierter NOT-AUS-Schlagtaster
- ▶ Anschlusskabel mit Schuko-Stecker
- ▶ Niedriger Geräuschpegel
- ▶ Unterspannungsauslöser
- ▶ 1 Schleifband Korn 80
- ▶ Absaugstutzen ø 35 mm
- ▶ Bandabdeckung
- ▶ Festanschlag
- ▶ 12 Monate Garantie bei Einschichtbetrieb

## Zubehör

- ▶ Graphitauflage 310 x 105 mm  
**Bestell-Nr. 371.764**
- ▶ Schleifband: 1.220 x 100 mm, 5 Stück, Korn 40  
**Bestell-Nr. 371.765**
- ▶ Schleifband: 1.220 x 100 mm, 5 Stück, Korn 60  
**Bestell-Nr. 371.766**
- ▶ Schleifband: 1.220 x 100 mm, 5 Stück, Korn 80  
**Bestell-Nr. 371.767**
- ▶ Schleifband: 1.220 x 100 mm, 5 Stück, Korn 100  
**Bestell-Nr. 371.768**
- ▶ Schleifband: 1.220 x 100 mm, 5 Stück, Korn 120  
**Bestell-Nr. 371.769**
- ▶ Maschinenständer  
Höhe 792 mm  
**Bestell-Nr. 371.762**

## Technische Daten

### TBSM 100

Bandlänge (mm)	1.220
Bandbreite (mm)	100
Planschleifbereich (mm)	310 x 100
Bandgeschwindigkeit (m/sec)	19
Gewicht (kg)	27
Motor-Wechselstrom 1 x 230V (kW)	0,75
Abmessung Maschine ohne VP (mm)	650 x 380 x 260
Abmessung Maschine mit VP (mm)	800 x 600 x 4.500
<b>Bestell-Nr.</b>	<b>371.760</b>

**Bandschleif-  
maschine  
BSM 75  
BSM 75 A  
BSM 75 A pol.**





## Serienmäßige Ausstattung

- ▶ Hochqualitative Konstruktion
- ▶ Antriebsrolle ist ballig (hierdurch zentriert sich das Schleifband automatisch mittig auf der Rolle)
- ▶ vollvulkanisierte Kontaktrolle für längste Lebensdauer und beste Laufruhe
- ▶ Werkzeugloser und damit schneller, unkomplizierter Wechsel des Schleifbandes
- ▶ Stufenlose Höhenverstellung für optimale Einrichtung des Bandschleifers auf den Nutzer
- ▶ Frei einstellbarer Metallanschlag zur optimalen und sicheren Führung von Werkstücken bei Nutzung des großen Planschleifbereiches
- ▶ Bandgeschwindigkeit konstruktiv optimiert damit ein Verbrennen des Werkstückes bei der Bearbeitung weitestgehend ausgeschlossen werden kann
- ▶ Modelle mit Absaugung ausgestattet mit robusten und flexiblen Absaugschläuchen
- ▶ Motorschutzschalter mit CEE Kragensteckvorrichtung inkl. Phasenwender
- ▶ Motorbremse (ausgenommen BSM 75 A pol)
- ▶ Inkl. Schleifband Korn 60
- ▶ Staubsack (nur mit Absaugung)
- ▶ 5 Jahre Garantie auf den Antriebsmotor bei Einschichtbetrieb

## Sonderausstattung

- ▶ Fußtaster Not-Aus (nur in Verbindung mit Maschine bestellbar)  
**Bestell-Nr. 374.023**

## Zubehör

- ▶ Anschlußkabel mit CEE-Stecker (3m)  
**Bestell-Nr. 488.761**
- ▶ Absaugschlauch  
(Länge: 1,50 m, Gesamtlänge in 2 Teilen)  
**Bestell-Nr. 330.109**
- ▶ Graphitauflage 75 x 620 mm  
**Bestell-Nr. 374.042**
- ▶ Staubsack  
**Bestell-Nr. 371.055**
- ▶ Funkenleitblech BSM 75  
**Bestell-Nr. 374.071**
- ▶ Schleifband: 2.000 x 75 mm, 5 Stück, Korn 40  
**Bestell-Nr. 371.150**
- ▶ Schleifband: 2.000 x 75 mm, 5 Stück, Korn 60  
**Bestell-Nr. 371.151**
- ▶ Schleifband: 2.000 x 75 mm, 5 Stück, Korn 80  
**Bestell-Nr. 371.152**
- ▶ Schleifband: 2.000 x 75 mm, 5 Stück, Korn 100  
**Bestell-Nr. 371.153**
- ▶ Schleifband: 2.000 x 75 mm, 5 Stück, Korn 120  
**Bestell-Nr. 371.154**

## Technische Daten

Bandlänge (mm)	2.000
Bandbreite (mm)	75
Planschleifbereich (mm)	600
Farbe (RAL)	9007
Abmessung Maschine ohne VP (mm)	1.100 x 550 x 1.035
Abmessung Maschine mit VP (mm)	800 x 700 x 1.400

### BSM 75

Bandgeschwindigkeit (m/s)	30
Motor-Drehstrom 400 V (kW)	3,75
Absaugleistung (m³/h)	–
Absaugmotor (kW)	–
Gewicht (kg)	80
<b>Bestell-Nr.</b>	<b>374.000</b>

### BSM 75 A

Bandgeschwindigkeit (m/s)	30
Motor-Drehstrom 400 V (kW)	3,75
Absaugleistung (m³/h)	ca. 630
Absaugmotor (kW)	0,37
Gewicht (kg)	90
<b>Bestell-Nr.</b>	<b>374.001</b>

### BSM 75 A pol.

Bandgeschwindigkeit (m/s)	15/30
Motor-Drehstrom 400 V (kW)	3,0/3,75
Absaugleistung (m³/h)	ca. 630
Absaugmotor (kW)	0,37
Gewicht (kg)	105
<b>Bestell-Nr.</b>	<b>374.002</b>

- ▶ Schleifband für Edelstahl und Grauguss:  
2.000 x 75 mm, 5 Stück, Korn 40  
**Bestell-Nr. 371.824**
- ▶ Schleifband für Edelstahl und Grauguss:  
2.000 x 75 mm, 5 Stück, Korn 60  
**Bestell-Nr. 371.825**
- ▶ Schleifband für Edelstahl und Grauguss:  
2.000 x 75 mm, 5 Stück, Korn 80  
**Bestell-Nr. 371.826**
- ▶ Schleifband für Edelstahl und Grauguss:  
2.000 x 75 mm, 5 Stück, Korn 120  
**Bestell-Nr. 371.827**

**Bandschleif-  
maschine  
BSM 150  
BSM 150 A  
BSM 150 A pol.**



Abb.: BSM 150 A mit Absaugung

Abb.: BSM 150 A Pol mit Option

## Serienmäßige Ausstattung

- ▶ Hochqualitative Konstruktion
- ▶ Antriebsrolle ist ballig (hierdurch zentriert sich das Schleifband automatisch mittig auf der Rolle)
- ▶ vollvulkanisierte Kontaktrolle für längste Lebensdauer und beste Laufruhe
- ▶ Werkzeugloser und damit schneller, unkomplizierter Wechsel des Schleifbandes
- ▶ Stufenlose Höhenverstellung für optimale Einrichtung des Bandschleifers auf den Nutzer
- ▶ Frei einstellbarer Metallanschlag zur optimalen und sicheren Führung von Werkstücken bei Nutzung des großen Planschleifbereiches
- ▶ Bandgeschwindigkeit konstruktiv optimiert damit ein Verbrennen des Werkstückes bei der Bearbeitung weitestgehend ausgeschlossen werden kann
- ▶ Modelle mit Absaugung ausgestattet mit robusten und flexiblen Absaugschläuchen
- ▶ Motorschutzschalter mit CEE Kragensteckvorrichtung inkl. Phasenwender
- ▶ Motorbremse (ausgenommen BSM 150 A pol)
- ▶ Inkl. Schleifband Korn 60
- ▶ Staubsack (nur mit Absaugung)

## Sonderausstattung

- ▶ Fußtaster Not-Aus (nur in Verbindung mit Maschine bestellbar)  
**Bestell-Nr. 374.023**

## Zubehör

- ▶ Anschlußkabel mit CEE-Stecker (3m)  
**Bestell-Nr. 488.761**
- ▶ Absaugschlauch (Länge: 1,50 m, Gesamtlänge in 2 Teilen)  
**Bestell-Nr. 330.109**
- ▶ Graphitauflage 150 x 620 mm  
**Bestell-Nr. 374.043**
- ▶ Staubsack  
**Bestell-Nr. 371.055**
- ▶ Funkenleitblech BSM 150  
**Bestell-Nr. 374.070**
- ▶ Schleifband: 2.000 x 150 mm, 5 Stück, Korn 40  
**Bestell-Nr. 371.125**
- ▶ Schleifband: 2.000 x 150 mm, 5 Stück, Korn 60  
**Bestell-Nr. 371.126**
- ▶ Schleifband: 2.000 x 150 mm, 5 Stück, Korn 80  
**Bestell-Nr. 371.127**
- ▶ Schleifband: 2.000 x 150 mm, 5 Stück, Korn 100  
**Bestell-Nr. 371.128**
- ▶ Schleifband: 2.000 x 150 mm, 5 Stück, Korn 120  
**Bestell-Nr. 371.129**
- ▶ Schleifband für Edelstahl und Grauguss: 2.000 x 150 mm, 5 Stück, Korn 40  
**Bestell-Nr. 371.828**

## Technische Daten

Bandlänge (mm)	2.000
Bandbreite (mm)	150
Planschleifbereich (mm)	600
Farbe (RAL)	9007
Abmessung Maschine ohne VP (mm)	1.100 x 550 x 1.035
Abmessung Maschine mit VP (mm)	800 x 700 x 1.400

### BSM 150

Bandgeschwindigkeit (m/s)	30
Motor-Drehstrom 400 V (kW)	3,75
Absaugleistung (m³/h)	-
Absaugmotor (kW)	-
Gewicht (kg)	90
<b>Bestell-Nr.</b>	<b>374.020</b>

### BSM 150 A

Bandgeschwindigkeit (m/s)	30
Motor-Drehstrom 400 V (kW)	3,75
Absaugleistung (m³/h)	ca. 630
Absaugmotor (kW)	0,37
Gewicht (kg)	100
<b>Bestell-Nr.</b>	<b>374.021</b>

### BSM 150 A pol.

Bandgeschwindigkeit (m/s)	15/30
Motor-Drehstrom 400 V (kW)	3,0/3,75
Absaugleistung (m³/h)	ca. 630
Absaugmotor (kW)	0,37
Gewicht (kg)	105
<b>Bestell-Nr.</b>	<b>374.022</b>

- ▶ Schleifband für Edelstahl und Grauguss: 2.000 x 150 mm, 5 Stück, Korn 60  
**Bestell-Nr. 371.829**
- ▶ Schleifband für Edelstahl und Grauguss: 2.000 x 150 mm, 5 Stück, Korn 80  
**Bestell-Nr. 371.830**
- ▶ Schleifband für Edelstahl und Grauguss: 2.000 x 150 mm, 5 Stück, Korn 120  
**Bestell-Nr. 371.831**

# Bürstenentgrat- maschine BEM 250 Plus



Abb.: BEM 250 Plus

## Serienmäßige Ausstattung

- ▶ Robuster Industrie-Drehstrommotor
- ▶ Augenschutz verstellbar
- ▶ Leicht nachstellbare Schlitteneinheit (über Zustellschraube) bei Abnutzung der Entgratbürste zur Werkstückauflage
- ▶ Kombinierte Werkstückauflage sowohl für Rundmaterial (Prisma) Flach- als auch Rechteckprofile (verschiebbar)
- ▶ Einstellbare obere Abdeckleiste mittels Klemmhebel (dient zur Anpassung an die Materialgröße)
- ▶ Ø 80 mm Absaugstutzen mit Endkappe (für Anschluss an externe Absaugung)
- ▶ Maschinenfarbe:
  - Maschinenkörper RAL 7035
  - Seitenabdeckung: RAL 7005
- ▶ 1 Satz Maschinenfüße (4 Stück) mit Verstellerschraube
- ▶ 1 Entgratrundbürste 250 x 60 / 0,35 mm Stahldraht gewellt
- ▶ Anschlusskabel mit CEE-Stecker
- ▶ Inkl. Bedienwerkzeug
- ▶ 12 Monate Garantie bei Einschichtbetrieb

## Zubehör

- ▶ Entgrat-Rundbürste 250 x 60, Stahldraht 0,35 mm gewellt  
Bohrung 50,8 mm, Doppelkeilnut 13 x 7 mm  
**Bestell-Nr. 373.176**
- ▶ Entgrat-Rundbürste 250 x 60, Stahldraht 0,20 mm gewellt  
Bohrung 50,8 mm, Doppelkeilnut 13 x 7 mm (für kleine und dünnwandige Rohre/Profile)  
**Bestell-Nr. 373.177**
- ▶ Entgrat-Rundbürste 250 x 60, Stahldraht 0,50 mm gewellt  
Bohrung 50,8 mm, Doppelkeilnut 13 x 7 mm (für dickwandige Rohre/Profile)  
**Bestell-Nr. 373.178**
- ▶ Entgrat-Rundbürste 250 x 60, Stahldraht rostfrei 0,35 mm  
Bohrung 50,8 mm, Doppelkeilnut 13 x 7 mm (für Edelstähle Rohre/Profile)  
**Bestell-Nr. 373.179**

Weitere Bürsten für Materialien – wie Aluminium oder eloxierte Profile – auf Anfrage

## Technische Daten

### BEM 250 Plus

Bürstendurchmesser (mm)	250
Bürstenbreite normal (mm)	60
Aufnahmebohrung (mm)	50,8
Max. Materialabmessung (mm)	70 x 140
Arbeitshöhe (mm)	930
Drehzahl/ Polumschaltbar (U/min)	2.800/1.400
Antriebsleistung (kW)	2,1/1,8
Elektroanschluss (V/Hz)	400/50
Gewicht (kg)	85
Abmessung Maschine (mm)	500 x 560 x 1.250
Abmessung Maschine mit VP (mm)	1.400 x 750 x 1.350
<b>Bestell-Nr.</b>	<b>373.150</b>

# Bürstenentgrat- maschine BEM 250 Pro



Abb.: BEM 250 Pro

## Serienmäßige Ausstattung

- ▶ Hochleistungsfähige Entgratanlage für Innen- und Außenentgraten von Profilen und Rohren in einem Arbeitsgang (ca. 3 Sek.)
- ▶ Kompakte und robuste Bauweise
- ▶ Leistungsstarker Industrie-Getriebe-Drehstrom-Motor, frequenzgeregelt für optimale Einstellungen der benötigten Drehzahl (600-2.700 1/min) stufenlos
- ▶ Zum Entgraten von Rohren und Profilen (max. Materialabmessung horizontal/vertikal) 120 mm
- ▶ Leicht verstellbare Arbeitstischhöhe (einstellbar und arretierbar) für die entsprechende Materialgröße
- ▶ Einstellbare, arretierbare Zustellung (Schlitten) der Entgratbürsten zum Arbeitstisch mittels groß dimensioniertem Handrad (mit Sperrfunktion)
- ▶ Leicht herausnehmbare Schublade für Staubreste
- ▶ Stabile Stahlblechgehäuse-Konstruktion mit Vorbereitung (Öffnung) zum Anschluss an eine externe Absauganlage
- ▶ Leicht zugängliche Gehäusehauben (klappbar) zum Wechseln der Bürsten
- ▶ Maschinenfarbe:
  - Maschinenkörper RAL 7035
  - Seitenabdeckung: RAL 7005
- ▶ 1 Satz Maschinenfüße (4 Stück) mit Verstellerschraube
- ▶ 3 Entgratrundbürsten 250 x 60 / 0,35 mm Stahldraht gewellt
- ▶ Anschlusskabel mit CEE-Stecker
- ▶ Inkl. Bedienwerkzeug
- ▶ 12 Monate Garantie bei Einschichtbetrieb

## Zubehör

- ▶ Entgrat-Rundbürste 250 x 60, Stahldraht 0,35 mm gewellt  
Bohrung 50,8 mm, Doppelkeilnut 13 x 7 mm  
**Bestell-Nr. 373.176**
- ▶ Entgrat-Rundbürste 250 x 60, Stahldraht 0,20 mm gewellt  
Bohrung 50,8 mm, Doppelkeilnut 13 x 7 mm (für kleine und dünnwandige Rohre/Profile)  
**Bestell-Nr. 373.177**
- ▶ Entgrat-Rundbürste 250 x 60, Stahldraht 0,50 mm gewellt  
Bohrung 50,8 mm, Doppelkeilnut 13 x 7 mm (für dickwandige Rohre/Profile)  
**Bestell-Nr. 373.178**
- ▶ Entgrat-Rundbürste 250 x 60, Stahldraht rostfrei 0,35 mm  
Bohrung 50,8 mm, Doppelkeilnut 13 x 7 mm (für Edelstähle Rohre/Profile)  
**Bestell-Nr. 373.179**

Weitere Bürsten für Materialien – wie Aluminium oder eloxierte Profile – auf Anfrage

## Technische Daten

### BEM 250 Pro\*

Bürstendurchmesser (mm)	250 (3 Stück)
Bürstenbreite normal (mm)	60
Aufnahmebohrung (mm)	50,8
Arbeitshöhe (mm)	1.050
Drehzahl, stufenlos (U/min)	600-2.700
Antriebsleistung, frequenzgeregelt (kW)	3
Elektroanschluss (V/Hz)	400/50
Gewicht (kg)	410
Abmessung Maschine (mm)	680 x 1.200 x 1.380
Abmessung Maschine mit VP (mm)	1.150 x 680 x 1.440
<b>Bestell-Nr.</b>	<b>373.155</b>

\* Die Bürstenentgratmaschine ist mit einem Frequenzumrichter ausgestattet und entspricht der Norm DIN EN 55011:2016 + A1:2017.

## Übersicht Sägen

<b>Horizontalbandsägen</b>	Bandsägeblattabmessung mm	○* bei 0° mm	□* bei 0° mm	□* bei 0° mm	<b>Seite</b>
<b>HBS 225 A</b>	2.720 x 27 x 0,9	230	275 x 200	230 x 230	98
<b>HBS 230 ANC</b>	2.720 x 27 x 0,9	230	275 x 180	230 x 230	100
<b>HBS 250 A</b>	2.910 x 27 x 0,9	250	320 x 190	240 x 240	102
<b>HBS 250 HA</b>	2.910 x 27 x 0,9	250	320 x 190	240 x 240	104
<b>HBS 350 HA</b>	4.780 x 34 x 1,1	350	510 x 350	350 x 350	106
<b>HBS 350 ANC</b>	4.780 x 34 x 1,1	350	510 x 350	350 x 350	108
<b>HBS 350 SANC</b>	4.780 x 34 x 1,1	350	420 x 350	350 x 350	110
<b>HBS 450 HA</b>	5.200 x 34 x 1,1	450	610 x 450	450 x 450	112
<b>HBS 450 SANC</b>	6.020 x 41 x 1,3	450	520 x 450	450 x 450	114

<b>Vertikalbandsägen</b>	Sägeblatt-Ø mm	○* bei 0° mm	□* bei 0° mm	□* bei 0° mm	<b>Seite</b>
<b>VBS 400 Plus</b>	3.600 x 13 x 0,9		400 x 390		116

<b>Metall-Kreissäge</b>	Sägeblatt-Ø mm	○* bei 0° mm	□* bei 0° mm	□* bei 0° mm	<b>Seite</b>
<b>KS315M</b>	315 x 32	95	100 x 70	80	118

<b>Portable Metall-Bandsägen</b>	Bandsägeblattabmessung mm	○* bei 0° mm	□* bei 0° mm	□* bei 0° mm	<b>Seite</b>
<b>PBS 120 Plus</b>	1.620 x 13 x 0,65	120	60 x 70	120 x 120	120

\*Gehrungsschnitte sind möglich, weitere Daten entnehmen Sie den angegebenen Katalogseiten.

### Abkürzungserklärung

Absenkung (Hydraulikzylinder)	<b>A</b>	Automat NC	<b>ANC</b>	Vertikalbandsäge	<b>VBS</b>
Halbautomat	<b>HA</b>	Säulengeführter Automat NC	<b>SANC</b>	Kreissäge	<b>KS</b>
		Horizontalbandsäge	<b>HBS</b>	Portable Bandsäge	<b>PBS</b>





# SÄGETECHNIK

Horizontalbandsägen .....	98-115
Kreissäge .....	118-119
Portable Bandsäge.....	120-121
Zubehör .....	122-123



# Metall-Bandsäge

## HBS 225 A



**Präzise Führung**  
Das Sägeband wird mittels geschliffenen Hartmetallplatten präzise geführt



**Sägebandbruchüberwachung**  
Die Sägebandspannung ist mit einer Sägebandspannungs- und Sägebandbruchüberwachung ausgestattet



**Runder Auflagetisch** Die Maschine verfügt über einen, bei Gehrungsschnitten mitdrehenden, Auflagetisch. Dadurch gibt es keine Einschnitte



**Bedienelemente**  
Sämtliche Bedienelemente sind von der Vorderseite der Maschine aus zugänglich



**Angetriebene Späneräumbürste**

## Serienmäßige Ausstattung

- ▶ Neue Sägekonzeption mit vielen Standards – für jede Werkstatt
- ▶ Verwindungssteifer, robuster Guss-Sägerahmen
- ▶ Angetriebene Späneräubbürste
- ▶ Leistungsstarker Industrie-Schneckengetriebemotor
- ▶ Selbsttätiges Abschalten nach Schnittende
- ▶ Mechanische Sägebandspannung mit elektrischer Bandbruchüberwachung
- ▶ Schnellspannschraubstock, verschiebbar
- ▶ Hydr. Sägerahmenabsenkung mit Eilgang-Funktion (stufenlos regulierbar)
- ▶ Kleinster möglicher Durchmesser 5 mm und Reststücklänge 16 mm
- ▶ Elektrische Kühlmittelpumpe
- ▶ Präzisions-Hartmetallsägebandführungen, geschliffen (nachstellbar)
- ▶ Großdimensionierter runder Auflagetisch, mitdrehend bei Gehrungsschnitten, Gehrungsanzeige (Skala) zur Bedienerseite
- ▶ Leicht abnehmbare Späneauffangwanne
- ▶ Materialanschlag 500 mm mit Skala
- ▶ Inkl. Sägeband Combiverzahnung 4/6
- ▶ Maschinenfarbe:  
- Sägerahmen RAL 7035 /- Maschinenkörper RAL 7005
- ▶ 12 Monate Garantie bei Einschichtbetrieb

## Sonderausstattung

- ▶ Laserlinie beim Schnitt  
**Bestell-Nr. 570.172**
- ▶ Micro-Sprühsystem  
**Bestell-Nr. 570.254**
- ▶ LED-Arbeitsleuchte  
**Bestell-Nr. 570.174**

## Zubehör

- ▶ Bandspannungsmessgerät mit Messuhr (Flottomat-BS)  
**Bestell-Nr. 570.175**
- ▶ Anschlussbahn L-SR (Stahlrolle), links, (inkl. Verbindungssatz)  
**Bestell-Nr. 570.176**
- ▶ Anschlussbahn L-SR (Stahlrolle), rechts, (inkl. Verbindungssatz)  
**Bestell-Nr. 570.177**
- ▶ Rollenbahn L-SR (Stahlrolle), 380 mm breit, Grundversion 2.000 mm, 150 kg/m  
**Bestell-Nr. 570.178**
- ▶ Rollenbahn L-SR (Stahlrolle), 380 mm breit, Grundversion 3.000 mm, 150 kg/m  
**Bestell-Nr. 570.179**
- ▶ Verlängerungsrollenbahn L-SR (Stahlrolle), 380 mm breit, 2.000 mm, 150 kg/m  
**Bestell-Nr. 570.180**
- ▶ Verlängerungsrollenbahn L-SR (Stahlrolle), 380 mm breit, 3.000 mm, 150 kg/m  
**Bestell-Nr. 570.181**

## Technische Daten

### HBS 225 A

Motor-Drehstrom 400 V, polumschaltbar (kW)	0,7/ 1,1
Sägeband Abmessung (mm)	2.720 x 27 x 0,9
Schwungräder Ø (mm)	300
Schnittgeschwindigkeit (m/min)	40/80
Schraubstockspanweite (mm)	275
Arbeitshöhe (mm)	978
Maschinen-Abmessung (mm)	1.150 x 1.588 x 1.477
Gewicht (kg)	370
<b>Bestell-Nr.</b>	<b>570.050</b>
<b>Weiteres Zubehör</b>	<b>ab Seite 122</b>

## Sägebereich

	0°	45° R	45° L	60° R
○	230	190	170	120
□	275 x 180	190 x 150	185 x 100	120 x 100
□	230 x 230	180 x 180	150 x 150	100 x 100

## HSS Bi-Metall (M42) Sägebänder<sup>1</sup>

Bestell-Nr.	Maße in mm	Combi-verzahnung	VPE Satz = 2 Stk.
<b>570.200</b>	2.720 x 27 x 0,9	4/6	1
<b>570.201</b>	2.720 x 27 x 0,9	5/8	1
<b>570.202</b>	2.720 x 27 x 0,9	6/10	1
<b>570.203</b>	2.720 x 27 x 0,9	10/14	1

<sup>1</sup> Weitere Sägebänder auf Anfrage

- ▶ Verstellbare Vertikal-Rollen  
**Bestell-Nr. 570.190**
- ▶ Feste Vertikal-Rollen  
**Bestell-Nr. 570.188**
- ▶ Starter Bandsägeblatt-Paket 2.720 x 27 x 0,9 mm bestehend aus jeweils 1 Stk. Combiverzahnung 4/6, 5/8, 6/10, 10/14  
**Bestell-Nr. 570.233**
- ▶ Manueller Materialanschlag 2 m mit Maßband  
**Bestell-Nr. 570.194**
- ▶ Manueller Materialanschlag 2 m mit Digitalanzeige  
**Bestell-Nr. 570.199**
- ▶ Manueller Materialanschlag 3 m mit Maßband  
**Bestell-Nr. 570.195**
- ▶ Manueller Materialanschlag 3 m mit Digitalanzeige  
**Bestell-Nr. 570.240**
- ▶ weitere Messanschläge auf Anfrage

# Metall-Bandsäge HBS 230 ANC



Abb.:Option Rollenbahn

## Serienmäßige Ausstattung

- ▶ Vollhydraulische Senk- und Hebefunktion des Säge Rahmens, NC Steuerung, vollautomatisch
- ▶ Hydr. Öffnen und Schließen des Spannstocks
- ▶ Abschaltung nach Schnittende, Rückführung des Sägearms zur Ausgangsposition
- ▶ Verwindungssteifer Sägerahmen aus Stahlguss (mehrfach verrippt)
- ▶ auf linearen Führungen gelagerter Vorschubspannstock
- ▶ Präzise geschliffene Hartmetall-Sägebandführungen, nachstellbar
- ▶ Elektrische Kühlmittelpumpe
- ▶ Bandspannung manuell mit Anzeige, einschl. elektrischer Sägeband- und Schnittdrucküberwachung
- ▶ Schnittvorschub hydraulisch einschl. automatischer Schnittdruckregulierung
- ▶ Späneräumbürste mitlaufend
- ▶ Auflageplatte drehbar, bei Gehrungsschnitten mit Schnittkanal, Gehrungseinstellung manuell, Ablesung über Skala
- ▶ Minimale Reststücklänge 180 mm, Kleinster möglicher Durchmesser 5 mm
- ▶ Vorschublänge (Einfachhub) 490 mm, max. Hubwiederhol. 999
- ▶ Inkl. Sägeband Combiverzahnung 4/6
- ▶ Maschinenfarbe:  
- Sägerahmen RAL 7035 /- Maschinenkörper RAL 7005
- ▶ 12 Monate Garantie bei Einschichtbetrieb

## Sonderausstattung

- ▶ Spänespülpistole  
**Bestell-Nr. 570.110**
- ▶ Laserlinie beim Schnitt  
**Bestell-Nr. 570.172**
- ▶ Micro-Sprühsystem  
**Bestell-Nr. 570.254**
- ▶ LED-Arbeitsleuchte  
**Bestell-Nr. 570.174**

## Zubehör

- ▶ Anschlussteil  
**Bestell-Nr. 570.370**
- ▶ Rollenbahn L-SR (Stahlrolle), 380 mm breit, Grundversion 2.000 mm, 150 kg/m  
**Bestell-Nr. 570.178**
- ▶ Rollenbahn L-SR (Stahlrolle), 380 mm breit, Grundversion 3.000 mm, 150 kg/m  
**Bestell-Nr. 570.179**
- ▶ Verlängerungsrollenbahn L-SR (Stahlrolle), 380 mm breit, 2.000 mm, 150 kg/m  
**Bestell-Nr. 570.180**
- ▶ Verlängerungsrollenbahn L-SR (Stahlrolle), 380 mm breit, 3.000 mm, 150 kg/m  
**Bestell-Nr. 570.181**



## Technische Daten

### HBS 230 ANC

Motor-Drehstrom 400 V, polumschaltbar (kW)	0,7/ 1,1
Sägeband Abmessung (mm)	2.720 x 27 x 0,9
Schwungräder Ø (mm)	300
Schnittgeschwindigkeit (m/min)	40/80
Schraubstockspannweite (mm)	275
Arbeitshöhe (mm)	768
Maschinen-Abmessung (mm)	2.440 x 1.650 x 1.970
Gewicht (kg)	500
<b>Bestell-Nr.</b>	<b>570.040</b>

**Weiteres Zubehör ab Seite 122**

## Sägebereich

	0°	45° R	60° R
	230	170	120
	275 x 180	185 x 100	120 x 100
	230 x 230	150 x 150	100 x 100

## HSS Bi-Metall (M42) Sägebänder<sup>1</sup>

Bestell-Nr.	Maße in mm	Combi-verzahnung	VPE Satz = 2 Stk.
<b>570.200</b>	2.720 x 27 x 0,9	4/6	1
<b>570.201</b>	2.720 x 27 x 0,9	5/8	1
<b>570.202</b>	2.720 x 27 x 0,9	6/10	1
<b>570.203</b>	2.720 x 27 x 0,9	10/14	1

<sup>1</sup> Weitere Sägebänder auf Anfrage

- ▶ Verstellbare Vertikal-Rollen  
**Bestell-Nr. 570.190**
- ▶ Feste Vertikal-Rollen  
**Bestell-Nr. 570.188**
- ▶ Starter Bandsägeblatt-Paket 2.720 x 27 x 0,9 mm bestehend aus jeweils 1 Stk. Combiverzahnung 4/6, 5/8, 6/10, 10/14  
**Bestell-Nr. 570.233**



# Metall-Bandsäge HBS 250 A



Pistole für das Abspülen  
der Späne (Option)



Rollenbahn mit Vertikal-  
rollen  
(Zubehör)

## Serienmäßige Ausstattung

- ▶ Hochleistungs-Bandsägemaschine mit hydr. Sägerahmenabsenkung (Regelventil) für Gehrungsschnitte von 0° bis 60° rechts / 45° links
- ▶ Sägerahmen aus stabiler Gusskonstruktion (verwindungssteif)
- ▶ Schnittvorschub über Rahmengewicht
- ▶ Hochwertiger Industrie-Drehstrommotor (Stirnrad-getriebe) für alle Ansprüche (frequenzgeregelt)
- ▶ Späneräumbürste, mitlaufend
- ▶ Präzise geschliffene Hartmetall-Sägebandführungen, nachstellbar
- ▶ Kleinster möglicher Durchmesser 5 mm und Reststücklänge 20 mm
- ▶ Schnellspannschraubstock, verschiebbar
- ▶ Großdimensionierter, massiver, runder Auflagetisch, mitdrehend bei Gehrungsschnitten mit vorgegebenem Schnittkanal, Gehrungsanzeige über Skala
- ▶ Gehrungseinstellung und Klemmung manuell
- ▶ Abnehmbare Späneauffangwanne
- ▶ Elektrische Kühlmittelpumpe
- ▶ Materialanschlag 500 mm mit Skala
- ▶ Inkl. Sägeband Combiverzahnung 4/6
- ▶ Motorschutz gegen Überlastung
- ▶ Maschinenfarbe:  
- Sägerahmen RAL 7035 /- Maschinenkörper RAL 7005
- ▶ 12 Monate Garantie bei Einschichtbetrieb

## Sonderausstattung

- ▶ Spänespülpistole  
**Bestell-Nr. 570.110**
- ▶ Laserlinie beim Schnitt  
**Bestell-Nr. 570.172**
- ▶ Micro-Sprühsystem  
**Bestell-Nr. 570.254**
- ▶ LED-Arbeitsleuchte  
**Bestell-Nr. 570.174**

## Zubehör

- ▶ Bandspannungsmessgerät mit Messuhr (Flottomat-BS)  
**Bestell-Nr. 570.175**
- ▶ Anschlussbahn L-SR (Stahlrolle), links, (inkl. Verbindungssatz)  
**Bestell-Nr. 570.282**
- ▶ Anschlussbahn L-SR (Stahlrolle), rechts, (inkl. Verbindungssatz)  
**Bestell-Nr. 570.281**
- ▶ Rollenbahn L-SR (Stahlrolle), 380 mm breit, Grundversion 2.000 mm, 150 kg/m  
**Bestell-Nr. 570.178**
- ▶ Rollenbahn L-SR (Stahlrolle), 380 mm breit, Grundversion 3.000 mm, 150 kg/m  
**Bestell-Nr. 570.179**
- ▶ Verlängerungsrollenbahn L-SR (Stahlrolle), 380 mm breit, 2.000 mm, 150 kg/m  
**Bestell-Nr. 570.180**
- ▶ Verlängerungsrollenbahn L-SR (Stahlrolle), 380 mm breit, 3.000 mm, 150 kg/m  
**Bestell-Nr. 570.181**

## Technische Daten

### HBS 250 A

Motor-Drehstrom 400 V, frequenzgeregelt (kW)	1,5
Sägeband Abmessung (mm)	2.910 x 27 x 0,9
Schwungräder Ø (mm)	325
Schnittgeschwindigkeit (m/min)	20-120
Schraubstockspanweite (mm)	320
Arbeitshöhe (mm)	760
Maschinen-Abmessung (mm)	1.480 x 1.700 x 2.000
Gewicht (kg)	390
<b>Bestell-Nr.</b>	<b>570.005</b>

**Weiteres Zubehör ab Seite 122**

## Sägebereich

	0°	45° R	45° L	60° R
○	250	220	180	130
□	300 x 240	240 x 190	240 x 100	130 x 100
□	240 x 240	210 x 210	160 x 160	100 x 100

## HSS Bi-Metall (M42) Sägebänder<sup>1</sup>

Bestell-Nr.	Maße in mm	Combi-verzahnung	VPE Satz = 2 Stk.
<b>570.206</b>	2.910 x 27 x 0,9	2/3	1
<b>570.207</b>	2.910 x 27 x 0,9	3/4	1
<b>570.208</b>	2.910 x 27 x 0,9	4/6	1
<b>570.209</b>	2.910 x 27 x 0,9	5/8	1
<b>570.210</b>	2.910 x 27 x 0,9	10/14	1

<sup>1</sup> Weitere Sägebänder auf Anfrage

- ▶ Verstellbare Vertikal-Rollen  
**Bestell-Nr. 570.190**
- ▶ Feste Vertikal-Rollen  
**Bestell-Nr. 570.188**
- ▶ Starter Bandsägeblatt-Paket 2.910 x 27 x 0,9 mm bestehend aus jeweils 1 Stk. Combiverzahnung 2/3, 3/4, 4/6, 5/8, 10/14  
**Bestell-Nr. 570.234**
- ▶ Manueller Materialanschlag 2 m mit Maßband  
**Bestell-Nr. 570.194**
- ▶ Manueller Materialanschlag 2 m mit Digitalanzeige  
**Bestell-Nr. 570.199**
- ▶ Manueller Materialanschlag 3 m mit Maßband  
**Bestell-Nr. 570.195**
- ▶ Manueller Materialanschlag 3 m mit Digitalanzeige  
**Bestell-Nr. 570.240**
- ▶ weitere Messanschläge auf Anfrage

# Metall-Bandsäge HBS 250 HA



Gehrungsanzeige



Sägebandführung  
aus Hartmetall



Laser-Linie  
beim Schnitt (Option)



LED-Beleuchtung  
des Arbeitsbereichs  
(Option)



Pistole für das Abspülen  
der Späne (Option)



## Serienmäßige Ausstattung

- ▶ Vollhydraulische Senk- und Hebefunktion des Sägerahmens
- ▶ Hydr. Öffnen und Schließen des Spannstocks
- ▶ Abschaltung nach Schnittende, Rückführung des Sägearms zur Ausgangsposition
- ▶ Verwindungssteifer Sägerahmen aus Stahlguss (mehrfach verrippt)
- ▶ Hydraulischer Kurzhubzylinder für Spannstock
- ▶ Präzise geschliffene Hartmetall-Sägebandführungen, nachstellbar
- ▶ Kleinster möglicher Durchmesser 5 mm und Reststücklänge 20 mm
- ▶ Elektrische Kühlmittelpumpe
- ▶ Bandspeicherung manuell mit Anzeige, einschl. elektrischer Sägeband- und Schnittdrucküberwachung
- ▶ Hydraulischer Schraubstock (Öffnen und Schließen)
- ▶ Späneräumbürste mitlaufend
- ▶ Großdimensionierter massiver runder Auflagetisch, mitdrehend bei Gehrungsschnitten mit vorgegebenen Schnittkanal, Gehrungseinstellung manuell, Ablesung über Skala
- ▶ Materialanschlag 500 mm mit Skala
- ▶ Inkl. Sägeband Combiverzahnung 4/6
- ▶ Motorschutz gegen Überlastung
- ▶ Maschinenfarbe:  
- Sägerahmen RAL 7035 / - Maschinenkörper RAL 7005
- ▶ 12 Monate Garantie bei Einschichtbetrieb

## Sonderausstattung

- ▶ Spänespülpistole  
**Bestell-Nr. 570.110**
- ▶ Laserlinie beim Schnitt  
**Bestell-Nr. 570.172**
- ▶ Micro-Sprühsystem  
**Bestell-Nr. 570.254**
- ▶ LED-Arbeitsleuchte  
**Bestell-Nr. 570.174**

## Zubehör

- ▶ Bandspeicherungsmessgerät mit Messuhr (Flottomat-BS)  
**Bestell-Nr. 570.175**
- ▶ Anschlussbahn L-SR (Stahlrolle), links, (inkl. Verbindungssatz)  
**Bestell-Nr. 570.282**
- ▶ Anschlussbahn L-SR (Stahlrolle), rechts, inkl. Verbindungssatz  
**Bestell-Nr. 570.281**
- ▶ Rollenbahn L-SR (Stahlrolle), 338 mm breit, Grundversion 2.000 mm, 150 kg/m  
**Bestell-Nr. 570.178**
- ▶ Rollenbahn L-SR (Stahlrolle), 338 mm breit, Grundversion 3.000 mm, 150 kg/m  
**Bestell-Nr. 570.179**
- ▶ Verlängerungsrollenbahn L-SR (Stahlrolle), 380 mm breit, 2.000 mm, 150 kg/m  
**Bestell-Nr. 570.180**
- ▶ Verlängerungsrollenbahn L-SR (Stahlrolle), 380 mm breit, 3.000 mm, 150 kg/m  
**Bestell-Nr. 570.181**

## Technische Daten

### HBS 250 HA

Motor-Drehstrom 400 V, frequenzgeregelt (kW)	1,5
Sägeband Abmessung (mm)	2.910 x 27 x 0,9
Schwungräder Ø (mm)	325
Schnittgeschwindigkeit (m/min)	20-120
Schraubstockspannweite (mm)	320
Arbeitshöhe (mm)	760
Maschinen-Abmessung (mm)	1.480 x 1.700 x 2.000
Gewicht (kg)	390
<b>Bestell-Nr.</b>	<b>570.010</b>

**Weiteres Zubehör ab Seite 122**

## Sägebereich

	0°	45° R	45° L	60° R
○	250	220	180	130
□	300 x 240	240x190	240x100	130 x 100
□	240 x 240	210 x 210	160 x 160	100 x 100

## HSS Bi-Metall (M42) Sägebänder<sup>1</sup>

Bestell-Nr.	Maße in mm	Combi-verzahnung	VPE Satz = 2 Stk.
<b>570.206</b>	2.910 x 27 x 0,9	2/3	1
<b>570.207</b>	2.910 x 27 x 0,9	3/4	1
<b>570.208</b>	2.910 x 27 x 0,9	4/6	1
<b>570.209</b>	2.910 x 27 x 0,9	5/8	1
<b>570.210</b>	2.910 x 27 x 0,9	10/14	1

<sup>1</sup> Weitere Sägebänder auf Anfrage

- ▶ Verstellbare Vertikal-Rollen  
**Bestell-Nr. 570.190**
- ▶ Feste Vertikal-Rollen  
**Bestell-Nr. 570.188**
- ▶ Starter Bandsägeblatt-Paket 2.910 x 27 x 0,9 mm bestehend aus jeweils 1 Stk. Combiverzahnung 2/3, 3/4, 4/6, 5/8, 10/14  
**Bestell-Nr. 570.234**
- ▶ Manueller Materialanschlag 2 m mit Maßband  
**Bestell-Nr. 570.194**
- ▶ Manueller Materialanschlag 3 m mit Maßband  
**Bestell-Nr. 570.195**
- ▶ Manueller Materialanschlag 2 m mit Digitalanzeige  
**Bestell-Nr. 570.199**
- ▶ Manueller Materialanschlag 3 m mit Digitalanzeige  
**Bestell-Nr. 570.240**
- ▶ weitere Messanschläge auf Anfrage

# Metall-Bandsäge HBS 350 HA



**Pistole für das Abspülen  
der Späne (Option)**



**Vollhubzylinder  
des Spannstocks**



**Spanndruckregelung  
des Spannstocks (Option)**



**Bündelspann-Einrichtung**  
Ermöglicht das Spannen von  
Lagen und Bündeln mit einer  
zusätzlichen vertikalen  
Spanneinheit (Option)



**Bandspannungs-Anzeige**  
Zur Kontrolle der optimalen  
Sägebandspannung auch  
während des Betriebes der  
Maschine (Serienmäßig)

## Serienmäßige Ausstattung

- ▶ Ergonomisch in ansprechendem Design neu konzipierte, robuste Schweißrahmenkonstruktion für Gehrungsschnitte von 0° bis 60° rechts/links
- ▶ Stabile, vibrationsarme Rahmenkonstruktion mit in Gleitlagern gelagertem Armgelenk
- ▶ Übersichtliches Bedienpult zur Bedienerseite
- ▶ Einfache, leicht verständliche Steuerung
- ▶ Präzise geschliffene Hartmetall-Sägebandführungen (nachstellbar) für höchste Ansprüche an die Schnittgenauigkeit
- ▶ Synchron angetriebene Späneräubbürste
- ▶ Halbautomatischer Sägezyklus: vollhydraulisch
- ▶ Schnittvorschub hydraulisch einschl. automatischer Schnittdruckregulierung
- ▶ Gehrungseinstellung und Klemmung (manuell)
- ▶ Reststücklänge 60 mm
- ▶ Hydraulischer Vollhubzylinder für Spannstock (Niederzugausführung) schwimmender Spannstock
- ▶ Bandspannungs- und Sägebandbruchüberwachung
- ▶ Kühlmittelzufuhr integriert (30 l Tankinhalt)
- ▶ Späneauffangwannen, leicht abnehmbar
- ▶ Hydr. Bandspannungsanzeige
- ▶ LED-Arbeitsleuchte
- ▶ Digitale Gehrungsanzeige
- ▶ Inkl. Sägeband Combiverzahnung 4/6
- ▶ Motorschutz gegen Überlastung
- ▶ Maschinenfarbe:  
- Sägerahmen RAL 7035/ - Maschinenkörper RAL 7005
- ▶ 12 Monate Garantie bei Einschichtbetrieb

## Sonderausstattung

- ▶ Spänespülpistole  
**Bestell-Nr. 570.110**
- ▶ Laserlinie beim Schnitt  
**Bestell-Nr. 570.109**
- ▶ Hydraulische Bündelspaneinrichtung  
**Bestell-Nr. 570.107**
- ▶ Spanndruckregulierung für Spannstock  
**Bestell-Nr. 570.076**

## Zubehör

- ▶ Materialanschlag 500 mm (Maßskala)  
**Bestell-Nr. 570.268**
- ▶ Anschlußbahn T-SR (Stahlrolle), links, 540 mm breit (inkl. Verbindungssatz)  
**Bestell-Nr. 570.111**
- ▶ Anschlußbahn T-SR (Stahlrolle), rechts, 540 mm breit (inkl. Verbindungssatz)  
**Bestell-Nr. 570.112**
- ▶ Rollenbahn T-SR (Stahlrolle), 540 mm breit, Grundversion 2.000 mm, 600 kg/m  
**Bestell-Nr. 570.113**
- ▶ Rollenbahn T-SR (Stahlrolle), 540 mm breit, Grundversion 3.000 mm, 600 kg/m  
**Bestell-Nr. 570.114**
- ▶ Verlängerungsrollenbahn T-SR (Stahlrolle), 2.000 mm, 600 kg/m  
**Bestell-Nr. 570.115**

## Technische Daten



### HBS 350 HA

Motor-Drehstrom 400 V, frequenzgeregelt (kW)	3
Sägeband Abmessung (mm)	4.780 x 34 x 1,1
Schwungräder Ø (mm)	450
Schnittgeschwindigkeit (m/min)	20-120
Schraubstockspanweite, Vollhubzylinder (mm)	510
Arbeitshöhe (mm)	761
Maschinen-Abmessung (mm)	2.568 x 1.070 x 1.500
Gewicht (kg)	710
<b>Bestell-Nr.</b>	<b>570.520</b>

### Weiteres Zubehör

ab Seite 122

## Sägebereich

	0°	45° R	45° L	60° R	60° L
	350	350	350	250	270
	510 x 350	400 x 100	415 x 100	260 x 100	280 x 100
	350 x 350	340 x 340	350 x 350	240 x 240	260 x 260

## HSS Bi-Metall (M42) Sägebänder<sup>1</sup>

Bestell-Nr.	Maße in mm	Combi-verzahnung	VPE Satz = 2 Stk.
<b>570.213</b>	4.780 x 34 x 1,1	2/3	1
<b>570.214</b>	4.780 x 34 x 1,1	3/4	1
<b>570.215</b>	4.780 x 34 x 1,1	4/6	1
<b>570.216</b>	4.780 x 34 x 1,1	5/8	1
<b>570.217</b>	4.780 x 34 x 1,1	8/12	1

<sup>1</sup> Weitere Sägebänder auf Anfrage

- ▶ Verlängerungsrollenbahn T-SR (Stahlrolle), 3.000 mm, 600 kg/m  
**Bestell-Nr. 570.116**
- ▶ Feste Vertikal-Rollen  
**Bestell-Nr. 570.119**
- ▶ Vertikal-Rollen einstellbar  
**Bestell-Nr. 570.120**
- ▶ Starter Bandsägeblatt-Paket 4.780 x 34 x 1,1 mm bestehend aus jeweils 1 Stk. Combiverzahnung 2/3, 3/4, 4/6, 5/8, 8/12  
**Bestell-Nr. 570.235**
- ▶ Manueller Messanschlag 2m mit Maßband  
**Bestell-Nr. 570.122**
- ▶ Manueller Messanschlag 3m mit Maßband  
**Bestell-Nr. 570.123**
- ▶ Manueller Messanschlag 2m mit Digitalanzeige  
**Bestell-Nr. 570.127**
- ▶ Manueller Messanschlag 3m mit Digitalanzeige  
**Bestell-Nr. 570.128**
- ▶ weitere Messanschläge auf Anfrage

# Metall-Bandsäge HBS 350 ANC

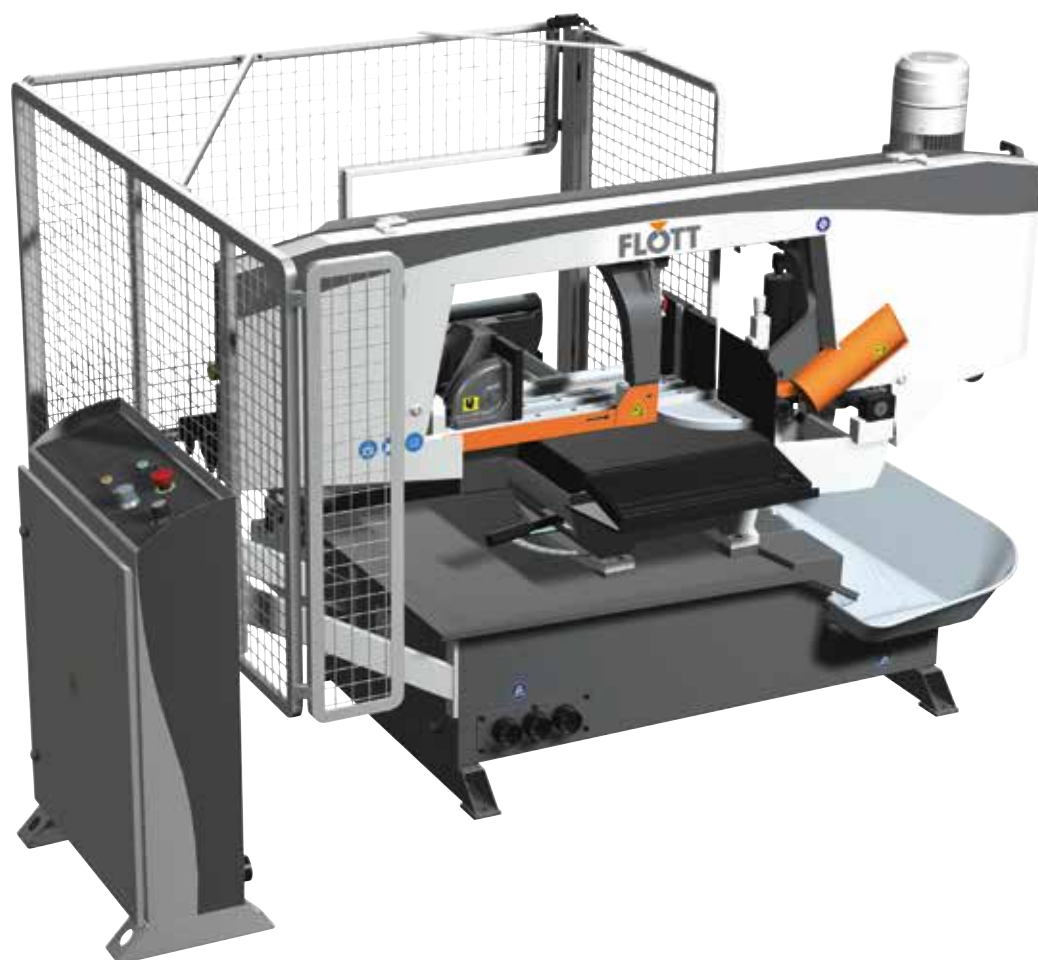

## Serienmäßige Ausstattung

- ▶ Die perfekte Kombination aus halbautomatischer/automatischer Hochleistungs-Bandsäge für Gehrungsschnitte von 0° bis 60° rechts
- ▶ Automatischer Betrieb nur bei 0° (gem. Schnittdaten)
- ▶ Anspruchsvolles Design
- ▶ Sägerahmen mit Gelenklager, in robuster Schweißrahmenkonstruktion
- ▶ Frei positionierbares Steuerpult mit übersichtlichem LCD-Bedienfeld
- ▶ Integrierter Materialvorschub (Gleitlager) im automatischen Betrieb
- ▶ Vorschublänge (Einfachhub) 600 mm
- ▶ Vorschub über Hydraulikzylinder
- ▶ Max. Hubwiederholung: 999
- ▶ Reststücklänge 60 mm, kleinster sägender Durchmesser 10 mm
- ▶ Hydr. Vollhubzylinder für Spannstock (Niederzugausführung)
- ▶ Schnittvorschub einschl. automatischer Schnittdruckregulierung
- ▶ Doppelpumpen-Hydraulikaggregat
- ▶ Präzise geschliffene Hartmetall-Sägebandführungen (nachstellbar)
- ▶ Spanndruckregulierung für Spannstock
- ▶ Schwimmender Spannstock
- ▶ Bandspannungs- und Sägebandbruchüberwachung
- ▶ Späneauffangwannen, leicht abnehmbar
- ▶ Kühlmittelzufuhr integriert (30 l Tankinhalt)
- ▶ LED-Arbeitsleuchte
- ▶ Inkl. Sägeband Combiverzahnung 4/6
- ▶ Motorschutz gegen Überlastung
- ▶ Maschinenfarbe:  
- Sägerahmen RAL 7035 /- Maschinenkörper RAL 7005
- ▶ 12 Monate Garantie bei Einschichtbetrieb

## Sonderausstattung

- ▶ Hydraulische Bündelspaneinrichtung  
**Bestell-Nr. 570.064**
- ▶ Hydraulische Bandspannungsanzeige  
**Bestell-Nr. 570.065**
- ▶ Micro-Sprühsystem 24 V  
**Bestell-Nr. 570.254**
- ▶ Laserlinie beim Schnitt  
**Bestell-Nr. 570.109**

## Zubehör



- ▶ Anschlußteil T-SR, links (inkl. Verbindungssatz)  
**Bestell-Nr. 570.284**
- ▶ Anschlußteil T-SR, rechts (inkl. Verbindungssatz)  
**Bestell-Nr. 570.112**
- ▶ Rollenbahn T-SR (Stahlrolle), 540 mm breit, Grundversion 2.000 mm, 600 kg/m  
**Bestell-Nr. 570.113**
- ▶ Rollenbahn T-SR (Stahlrolle), 540 mm breit, Grundversion 3.000 mm, 600 kg/m  
**Bestell-Nr. 570.114**

## Technische Daten

### HBS 350 ANC

Motor-Drehstrom 400 V, frequenzgeregelt (kW)	3
Sägeband Abmessung (mm)	4.780 x 34 x 1,1
Schwungräder Ø (mm)	450
Schnittgeschwindigkeit (m/min)	20-120
Schraubstockspannweite (mm)	510
Arbeitshöhe (mm)	761
Maschinen-Abmessung (mm)	2.440 x 2.880 x 1.540
Gewicht (kg)	950
<b>Bestell-Nr.</b>	<b>570.025</b>
<b>Weiteres Zubehör</b>	<b>ab Seite 122</b>

## Sägebereich

	0°	45° R	60° R
	350	350	250
	510 x 350	400 x 100	260 x 100
	350 x 350	340 x 340	240 x 240

## HSS Bi-Metall (M42) Sägebänder<sup>1</sup>

Bestell-Nr.	Maße in mm	Combi-verzahnung	VPE Satz = 2 Stk.
<b>570.213</b>	4.780 x 34 x 1,1	2/3	1
<b>570.214</b>	4.780 x 34 x 1,1	3/4	1
<b>570.215</b>	4.780 x 34 x 1,1	4/6	1
<b>570.216</b>	4.780 x 34 x 1,1	5/8	1
<b>570.217</b>	4.780 x 34 x 1,1	8/12	1

<sup>1</sup> Weitere Sägebänder auf Anfrage

- ▶ Verlängerungsrollenbahn T-SR (Stahlrolle), 2.000 mm, 600 kg/m  
**Bestell-Nr. 570.115**
- ▶ Verlängerungsrollenbahn T-SR (Stahlrolle), 3.000 mm, 600 kg/m  
**Bestell-Nr. 570.116**
- ▶ Starter Bandsägeblatt-Paket 4.780 x 34 x 1,1 mm bestehend aus jeweils 1 Stk. Combiverzahnung 2/3, 3/4, 4/6, 5/8, 8/12  
**Bestell-Nr. 570.235**
- ▶ Manueller Messanschlag 2m mit Maßband  
**Bestell-Nr. 570.122**
- ▶ Manueller Messanschlag 3m mit Maßband  
**Bestell-Nr. 570.123**
- ▶ Manueller Messanschlag 2m mit Digitalanzeige  
**Bestell-Nr. 570.127**
- ▶ Manueller Messanschlag 3m mit Digitalanzeige  
**Bestell-Nr. 570.128**
- ▶ weitere Messanschläge auf Anfrage

# Metall-Bandsäge HBS 350 SANC





## Serienmäßige Ausstattung

- ▶ Vollautomatischer 2-Säulen-Horizontal-Hochleistungsbandsägeautomat in Perfektion für den industriellen Einsatz
- ▶ Der Sägerahmen wird von zwei robusten Säulen geführt und ist einseitig spielfrei in einer vorgespannten linearen Führung
- ▶ 3-seitige Präzisions-HM-Sägebandführung für optimale Schnittergebnisse
- ▶ Bandspannungs- und Sägebandbruchüberwachung
- ▶ Synchron angetriebene Späneräubbürste
- ▶ Vollhydraulischer Sägevorgang:
  - Vorschub des Materials (Gleitlager)
  - Vorschublänge (Einfachhub) 600 mm
  - Vorschub über Hydraulikzylinder
- ▶ Max. Hubwiederholung: 999
- ▶ Reststücklänge 70 mm, mit Bündelung 230 mm, Kleinster Sägedurchmesser 10 mm
- ▶ Hydr. Schnittvorschub des Sägearms (einschl. automatischer Schnittdruckregulierung) Sägerahmen-Hubhöhenbegrenzung über Endschalter
- ▶ Einfache und übersichtliche Bedienung des Steuerpults (frei positionierbar) einfache Programmierung mit Anzeige (Schritten) im Display des Steuerpults
- ▶ Hydr. Vollhubzylinder für Spannstock
- ▶ Doppelpumpen-Hydraulikaggregat
- ▶ Hydr. Bündelspaneinrichtung
- ▶ Spanndruckregulierung für Spannstock, geteilter Spannstock, schwimmend
- ▶ Kühlmittelzufuhr integriert (45 l Tankinhalt)
- ▶ LED-Arbeitsleuchte
- ▶ Kratzboden-Späneförderer direkt unter dem Schnittkanal
- ▶ Inkl. Sägeband Combiverzahnung 4/6
- ▶ Motorschutz gegen Überlastung
- ▶ Maschinenfarbe:
  - Sägerahmen RAL 7035 /- Maschinenkörper RAL 7005
- ▶ 12 Monate Garantie bei Einschichtbetrieb

## Sonderausstattung

- ▶ Sägevorschubgeschwindigkeits-Anzeige  
**Bestell-Nr. 570.063**
- ▶ Micro-Sprühsystem 24 V  
**Bestell-Nr. 570.254**
- ▶ Zusätzliche (3) Kühlmittelzuführungen  
**Bestell-Nr. 570.173**
- ▶ Spänespülpistole  
**Bestell-Nr. 570.110**
- ▶ Hydraulische Bandspannungsanzeige  
**Bestell-Nr. 570.065**

## Zubehör

- ▶ Anschlußteil X-SR, links (inkl. Verbindungssatz)  
**Bestell-Nr. 570.255**
- ▶ Rollenbahn X-SR (Stahlrolle x 2 Stück), 450 mm breit, Grundversion 2.000 mm, 1.500 kg/m  
**Bestell-Nr. 570.256**
- ▶ Rollenbahn X-SR (Stahlrolle x 3 Stück), 450 mm breit, Grundversion 3.000 mm, 1.500 kg/m  
**Bestell-Nr. 570.258**



## Technische Daten

### HBS 350 SANC

Motor-Drehstrom 400 V, frequenzgeregelt (kW)	3
Sägeband Abmessung (mm)	4.780 x 34 x 1,1
Schwungräder Ø (mm)	450
Schnittgeschwindigkeit (m/min)	20-120
Schraubstockspanweite (mm)	420
Arbeitshöhe (mm)	780
Maschinen-Abmessung (mm)	2.300 x 2.050 x 2.000
Gewicht (kg)	1.200
<b>Bestell-Nr.</b>	<b>570.030</b>

**Weiteres Zubehör ab Seite 122**

## Sägebereich

<b>Ø</b>	
	350
	420 x 350
	350 x 350

## HSS Bi-Metall (M42) Sägebänder<sup>1</sup>

Bestell-Nr.	Maße in mm	Combi-verzahnung	VPE Satz = 2 Stk.
<b>570.213</b>	4.780 x 34 x 1,1	2/3	1
<b>570.214</b>	4.780 x 34 x 1,1	3/4	1
<b>570.215</b>	4.780 x 34 x 1,1	4/6	1
<b>570.216</b>	4.780 x 34 x 1,1	5/8	1
<b>570.217</b>	4.780 x 34 x 1,1	8/12	1

<sup>1</sup> Weitere Sägebänder auf Anfrage

- ▶ Verlängerungsrollenbahn X-SR (Stahlrolle x 2 Stück), 2.000 mm, 1.500 kg/m  
**Bestell-Nr. 570.260**
- ▶ Verlängerungsrollenbahn X-SR (Stahlrolle x 3 Stück), 3.000 mm, 1.500 kg/m  
**Bestell-Nr. 570.262**
- ▶ Starter Bandsägeblatt-Paket 4.780 x 34 x 1,1 mm bestehend aus jeweils 1 Stk. Combiverzahnung 2/3, 3/4, 4/6, 5/8, 8/12  
**Bestell-Nr. 570.235**
- ▶ weitere Messanschläge auf Anfrage

# Metall-Bandsäge HBS 450 HA



**Pistole für das Abspülen  
der Späne (Option)**



**Vollhubzylinder  
des Spannstocks**



**Spanndruckregelung  
des Spannstocks (Option)**



**Bündelspann-Einrichtung**  
Ermöglicht das Spannen von  
Lagen und Bündeln mit einer  
zusätzlichen vertikalen  
Spanneinheit (Option)



**Bandspannungs-Anzeige**  
Zur Kontrolle der optimalen  
Sägebandspannung auch  
während des Betriebes der  
Maschine (Serienmäßig)



## Serienmäßige Ausstattung

- ▶ Ergonomisch in ansprechendem Design neu konzipierte, robuste Schweißrahmenkonstruktion für Gehrungsschnitte von 0° bis 60° rechts/links
- ▶ Stabile, vibrationsarme Rahmenkonstruktion mit in Gleitlagern gelagertem Armgelenk
- ▶ Übersichtliches Bedienpult zur Bedienerseite
- ▶ Einfache, leicht verständliche Steuerung
- ▶ Präzise geschliffene Hartmetall-Sägebandführungen (nachstellbar) für höchste Ansprüche an die Schnittgenauigkeit
- ▶ Synchron angetriebene Späneräubbürste
- ▶ Halbautomatischer Sägezyklus: vollhydraulisch
- ▶ Schnittvorschub hydraulisch einschl. automatischer Schnittdruckregulierung
- ▶ Reststücklänge 60 mm
- ▶ Gehrungseinstellung und Klemmung (manuell)
- ▶ Hydraulischer Vollhubzylinder für Spannstock (Niederzugausführung) schwimmender Spannstock
- ▶ Bandspannungs- und Sägebandbruchüberwachung
- ▶ Späneauffangwannen, leicht abnehmbar
- ▶ Hydr. Bandspannungsanzeige
- ▶ Kühlmittelzufuhr integriert (30 l Tankinhalt)
- ▶ LED-Arbeitsleuchte
- ▶ Digitale Gehrungsanzeige
- ▶ Inkl. Sägeband Combiverzahnung 3/4
- ▶ Motorschutz gegen Überlastung
- ▶ Maschinenfarbe:
  - Sägerahmen RAL 7035 /- Maschinenkörper RAL 7005
- ▶ 12 Monate Garantie bei Einschichtbetrieb

## Sonderausstattung

- ▶ Laserlinie beim Schnitt  
**Bestell-Nr. 570.109**
- ▶ Spanndruckregulierung für Spannstock  
**Bestell-Nr. 570.076**
- ▶ Hydr. Bündelspanneinrichtung  
**Bestell-Nr. 570.066**

## Zubehör

- ▶ Materialanschlag 500 mm (Maßskala)  
**Bestell-Nr. 570.269**
- ▶ Anschlußbahn T-SR (Stahlrolle), links, 640 mm breit (inkl. Verbindungssatz)  
**Bestell-Nr. 570.067**
- ▶ Anschlußbahn T-SR (Stahlrolle), rechts, 640 mm breit (inkl. Verbindungssatz)  
**Bestell-Nr. 570.068**
- ▶ Rollenbahn T-SR (Stahlrolle), 640 mm breit, Grundversion 2.000 mm, 600 kg/m  
**Bestell-Nr. 570.069**
- ▶ Rollenbahn T-SR (Stahlrolle), 640 mm breit, Grundversion 3.000 mm, 600 kg/m  
**Bestell-Nr. 570.070**
- ▶ Verlängerungsrollenbahn T-SR (Stahlrolle), 2.000 mm, 600 kg/m  
**Bestell-Nr. 570.071**

## Technische Daten



### HBS 450 HA

Motor-Drehstrom 400 V, frequenzgeregelt (kW)	3
Sägeband Abmessung (mm)	5.200 x 34 x 1,1
Schwungräder Ø (mm)	480
Schnittgeschwindigkeit (m/min)	20-120
Schraubstockspannweite, Vollhubzylinder (mm)	610
Arbeitshöhe (mm)	781
Maschinen-Abmessung (mm)	2.780 x 1.440 x 1.560
Gewicht (kg)	800
<b>Bestell-Nr.</b>	<b>570.525</b>

### Weiteres Zubehör

ab Seite 122

## Sägebereich

	0°	45° R	45° L	60° R	60° L
	450	450	450	300	300
	610 x 450	450 x 250	450 x 400	300 x 290	300 x 290
	450 x 450	370 x 370	450 x 450	300 x 300	300 x 300

## HSS Bi-Metall (M42) Sägebänder<sup>1</sup>

Bestell-Nr.	Maße in mm	Combi-verzahnung	VPE Satz = 2 Stk.
<b>570.220</b>	5.200 x 34 x 1,1	2/3	1
<b>570.221</b>	5.200 x 34 x 1,1	3/4	1
<b>570.222</b>	5.200 x 34 x 1,1	4/6	1
<b>570.223</b>	5.200 x 34 x 1,1	5/8	1

<sup>1</sup> Weitere Sägebänder auf Anfrage

- ▶ Verlängerungsrollenbahn T-SR (Stahlrolle), 3.000 mm, 600 kg/m  
**Bestell-Nr. 570.080**
- ▶ Feste Vertikal-Rollen  
**Bestell-Nr. 570.083**
- ▶ Verstellbare Vertikal-Rollen  
**Bestell-Nr. 570.084**
- ▶ Starter Bandsägeblatt-Paket 5.200 x 34 x 1,1 mm bestehend aus jeweils 1 Stk. Combiverzahnung 2/3, 3/4, 4/6, 5/8  
**Bestell-Nr. 570.236**
- ▶ Manueller Messanschlag 2m mit Maßband  
**Bestell-Nr. 570.122**
- ▶ Manueller Messanschlag 3m mit Maßband  
**Bestell-Nr. 570.123**
- ▶ Manueller Messanschlag 2m mit Digitalanzeige  
**Bestell-Nr. 570.127**
- ▶ Manueller Messanschlag 3m mit Digitalanzeige  
**Bestell-Nr. 570.128**

# Metall-Bandsäge HBS 450 SANC



## Serienmäßige Ausstattung

- ▶ Vollautomatischer 2-Säulen-Horizontal-Hochleistungsbandsägeautomat in Perfektion für den industriellen Einsatz
- ▶ Der Sägerahmen wird von zwei robusten Säulen geführt und ist einseitig spielfrei in einer vorgespannten linearen Führung
- ▶ Sägerahmen-Hubhöhenbegrenzung über Endschalter
- ▶ Hydr. Schnittvorschub des Sägearms (einschl. doppelseitiger Schnittdruckregulierung)
- ▶ 3-seitige Präzisions-HM-Sägebandführung für optimale Schnittergebnisse
- ▶ Synchron angetriebene Späneräubbürste
- ▶ Bandspannungs- und Sägebandbruchüberwachung
- ▶ Vollhydraulischer Sägevorgang:
  - Vorschub des Materials (Linearführungen)
  - Vorschublänge (Einfachhub) 600 mm
  - Vorschub über Hydraulikzylinder
- ▶ Max. Hubwiederholung: 999
- ▶ Reststücklänge 70 mm, mit Bündelung 230 mm, Kleinster Sägedurchmesser 10 mm
- ▶ Einfache Programmierung mit Anzeige (Schritten) im Display des Steuerpults
- ▶ Hydr. Vollhubzylinder für Spannstock
- ▶ Doppelpumpen-Hydraulikaggregat
- ▶ Hydr. Bündelspanneinrichtung
- ▶ Spanndruckregulierung für Spannstock
- ▶ LED-Arbeitsleuchte
- ▶ Kratzboden-Späneförderer direkt unter dem Schnittkanal
- ▶ Kühlmittelzufuhr integriert (45 l Tankinhalt)
- ▶ Inkl. Sägeband Combiverzahnung 3/4
- ▶ Motorschutz gegen Überlastung
- ▶ Maschinenfarbe:
  - Sägerahmen RAL 7035 /- Maschinenkörper RAL 7005
- ▶ 12 Monate Garantie bei Einschichtbetrieb

## Sonderausstattung

- ▶ Sägevorschubgeschwindigkeits-Anzeige  
**Bestell-Nr. 570.063**
- ▶ Micro-Sprühsystem 24 V  
**Bestell-Nr. 570.254**
- ▶ Zusätzliche (3) Kühlmittelzuführungen  
**Bestell-Nr. 570.173**
- ▶ Spänespülpistole  
**Bestell-Nr. 570.110**

## Zubehör

- ▶ Anschlußteil X-SR, links (inkl. Verbindungssatz)  
**Bestell-Nr. 570.136**
- ▶ Rollenbahn X-SR (Stahlrolle x 4 Stück), 550 mm breit, Grundversion 2.000 mm, 1.500 kg/m  
**Bestell-Nr. 570.139**



## Technische Daten

### HBS 450 SANC

Motor-Drehstrom 400 V, frequenzgeregelt (kW)	4
Sägeband Abmessung (mm)	6.020 x 41 x 1,3
Schwungräder Ø (mm)	550
Schnittgeschwindigkeit (m/min)	20-120
Schraubstockspanweite (mm)	520
Arbeitshöhe (mm)	780
Maschinen-Abmessung (mm)	2.890 x 2.055 x 2.030
Gewicht (kg)	1.600
<b>Bestell-Nr.</b>	<b>570.035</b>

**Weiteres Zubehör** ab Seite 122

## Sägebereich

<b>0°</b>	
	450
	520 x 450
	450 x 450

## HSS Bi-Metall (M42) Sägebänder<sup>1</sup>

Bestell-Nr.	Maße in mm	Combi-verzahnung	VPE Satz = 2 Stk.
<b>570.227</b>	6.020 x 41 x 1,3	2/3	1
<b>570.228</b>	6.020 x 41 x 1,3	3/4	1
<b>570.229</b>	6.020 x 41 x 1,3	4/6	1
<b>570.230</b>	6.020 x 41 x 1,3	5/8	1

<sup>1</sup> Weitere Sägebänder auf Anfrage

- ▶ Rollenbahn X-SR (Stahlrolle x 6 Stück), 550 mm breit, Grundversion 3.000 mm, 1.500 kg/m  
**Bestell-Nr. 570.141**
- ▶ Verlängerungsrollenbahn X-SR (Stahlrolle x 4 Stück), 2.000 mm, 1.500 kg/m  
**Bestell-Nr. 570.143**
- ▶ Verlängerungsrollenbahn X-SR (Stahlrolle x 6 Stück), 3.000 mm, 1.500 kg/m  
**Bestell-Nr. 570.145**
- ▶ Starter Bandsägeblatt-Paket 6.020 x 41 x 1,3 mm bestehend aus jeweils 1 Stk. Combiverzahnung 2/3, 3/4, 4/6, 5/8  
**Bestell-Nr. 570.237**
- ▶ weitere Messanschlüsse auf Anfrage

# Vertikal-Bandsäge VBS 400 Plus



Minimalmengenschmierung  
Bestell-Nr. 410.031



Längsansschlag  
Bestell-Nr. 410.030



serienmäßiger höhenverstellbarer Führungsarm

## Serienmäßige Ausstattung

- ▶ Manuelle Vertikalbandsäge mit einer Schnittbreite von 400 mm
- ▶ Formschöne und steife Schweißkonstruktion
- ▶ Präziser Antrieb angesteuert über einen Frequenzumrichter
- ▶ Digitale Geschwindigkeitsanzeige
- ▶ Stufenlose Bandgeschwindigkeit
- ▶ Ausgewuchtete Bandscheiben
- ▶ Hartgummierte Laufflächen
- ▶ Gehärtete und geschliffene Führungsbacken
- ▶ LED-Arbeitsplatzleuchte
- ▶ Höhenverstellbarer Führungsarm
- ▶ Maschinenfarbe RAL 7005 / RAL 7035
- ▶ 12 Monate Garantie bei Einschichtbetrieb

## Sonderausstattung

- ▶ Manuell verfahrbarer Tisch über Handkurbel  
**Bestell-Nr. 410.032**
- ▶ Sägebandschweißeinrichtung  
**Bestell-Nr. 410.033**
- ▶ Neigbarer Tisch je 15° links, rechts, vorne, hinten  
**Bestell-Nr. 410.034**
- ▶ Längsanschlag für 90°-Schnitte  
**Bestell-Nr. 410.030**
- ▶ Minimalschmierung  
**Bestell-Nr. 410.031**

## Zubehör

- ▶ Bandsägeblatt: 3.600 x 13 x 0,9 mm, 5 Stück, Verzahnung 14 Zähne  
**Bestell-Nr. 410.040**
- ▶ Bandsägeblatt: 3.600 x 13 x 0,9 mm, 5 Stück, Verzahnung 10/14 Zähne  
**Bestell-Nr. 410.041**
- ▶ Bandsägeblatt: 3.600 x 13 x 0,9 mm, 5 Stück, Verzahnung 6 Zähne  
**Bestell-Nr. 410.042**
- ▶ Starter Bandsägeblatt-Paket: 3.600 x 13 x 0,9 mm bestehend aus jeweils 1 Stk. Combiverzahnung 14, 10/14, 6  
**Bestell-Nr. 410.050**
- ▶ Weitere Bandsägeblätter auf Anfrage

## Technische Daten

### VBS 400 Plus

Ausführung des Tisches	Fest
Tisch Abmessung (mm)	600 x 600
Schnittbreite (mm)	400
Schnitthöhe (mm)	390
Schnittgeschwindigkeit (m/min)	50-1.000
Sägebandmaße (mm)	3.600 x 13 x 0,9
Antriebsart	Drehstrommotor elektronisch geregelt
Anschlusswert (kW / A)	4,0 / 7,5
Maschinen-Abmessung (mm)	2.225 x 1.120 x 770
Gewicht (kg)	465
<b>Bestell-Nr.</b>	<b>410.010</b>
<b>Mit Minimalmengenschmierung und Längsanschlag</b>	
<b>Bestell-Nr.</b>	<b>410.020</b>
<b>Weiteres Zubehör</b>	<b>ab Seite 122</b>

# Metall-Kreissäge KS 315 M



## Serienmäßige Ausstattung

- ▶ Mit schwenkbarem Kopf (links/rechts) für Gehrungsschnitte
- ▶ Zwei Geschwindigkeiten
- ▶ Stabile Gusskonstruktion des Maschinengehäuses
- ▶ Untersetzungsgetriebe im Ölbad bestehend aus Bronzerad und gehärteter, geschliffener Stahlschnecke
- ▶ Schnellspannschraubstock mit Gegenspannvorrichtung für doppelte Werkstückspannung
- ▶ Langlebige, mechanische Kühlmittelpumpe
- ▶ Einstellbarer Längenanschlag
- ▶ Bedienwerkzeug
- ▶ Maschinenfarbe: RAL 7037
- ▶ 12 Monate Garantie bei Einschichtbetrieb

## Zubehör



- ▶ Stahluntergestell (mit VP - 250 x 720 x 840 mm)  
**Bestell-Nr. 560.830**

## Technische Daten

### KS 315 M

Motor-Drehstrom 400 V, polumschaltbar (kW)	1,3/1,9
Schraubstockspanweite (mm)	110
Kühlungs-Tank Kapazität (l)	5
Arbeitshöhe mit Untergestell (mm)	980
2 Geschwindigkeiten (U/min)	41/82
Maschinen-Abmessung mit Untergestell ohne VP (mm)	1.000 x 1.100 x 1.800
Maschinen-Abmessung mit Untergestell mit VP (mm)	630 x 1.030 x 880
<b>Nicht im Lieferumfang</b>	
Sägeblatt (mm)	Ø 315 x 32
<b>Bestell-Nr.</b>	<b>560.835</b>

## Sägebereich

	45° L	0°	45° R
	90	95	90
	80 x 70	100 x 70	80 x 70
	75	80	75

## Metall-Kreissägeblätter<sup>1</sup>

Bestell-Nr.	Maße in mm	Zähnezahl	VPE
<b>560.316</b>	315 x 2,5 x 32	240	1
<b>560.311</b>	315 x 2,5 x 32	160	1

<sup>1</sup> abweichende Sägeblätter auf Anfrage

# Metall-Bandsäge PBS 120 Plus



3D Objekt - Trennung von  
der Grundplatte - Detail  
(Option)



3D Objekt - Trennung von  
der Grundplatte (Option)



## Serienmäßige Ausstattung

- ▶ Tragbare manuelle Metallbandsäge mit zwei Bandgeschwindigkeiten für Gehrungsschnitte von 0° bis 60°
- ▶ Manueller Armvorschub in den Schnitt
- ▶ Zwei Bandgeschwindigkeiten
- ▶ Sägebandführung aus Hartmetall
- ▶ Gusseisenspannstock mit Schnellspannhebel
- ▶ Anschlussmöglichkeit eines Messanschlags
- ▶ Anschlussmöglichkeit einer Sägebandkühlung (an der Stelle der Bearbeitung)
- ▶ inkl. Sägeband Combiverzahnung 8/12
- ▶ 12 Monate Garantie bei Einschichtbetrieb

## Zubehör

- ▶ Untergestell  
(nur zusammen mit **Bestell-Nr. 570.509** bestellbar)  
**Bestell-Nr. 570.508**
- ▶ Kühlmittleinrichtung inkl. Kühlmittelwanne  
**Bestell-Nr. 570.509**
- ▶ Materialanschlag 300 mm  
**Bestell-Nr. 570.510**
- ▶ Anschlussteil links  
**Bestell-Nr. 570.511**
- ▶ Anschlussteil rechts  
**Bestell-Nr. 570.512**
- ▶ Rollenbahn, 2 m (150 kg/m)  
**Bestell-Nr. 570.507**
- ▶ Starter Bandsägeblatt-Paket 1.620 x 13 x 0,65 mm bestehend aus jeweils 1 Stk. Combiverzahnung 6/10, 8/12, 10/14  
**Bestell-Nr. 570.519**

## Technische Daten

### PBS 120 Plus

Bandgeschwindigkeit (m/min)	35/75
Bandsägeblattabmessung (mm)	1.620 x 13 x 0,65
Motor 230V (kW)	0,25 / 0,37
Maschinen-Abmessung (mm)	810 x 530 x 450
Gewicht (kg)	38
<b>Bestell-Nr.</b>	<b>570.505</b>

## Sägebereich

	0°	45°R	60°R
	120	90	55
	60 x 70	100 x 90	55 x 65
	120 x 120	90 x 90	55 x 55

## Metall-Bandsägebänder<sup>1</sup>

Bestell-Nr.	Maße in mm	Zähne pro Zoll	VPE Satz = 5 Stk.
<b>570.514</b>	1.620 x 13 x 0,65	6/10	1
<b>570.515</b>	1.620 x 13 x 0,65	8/12	1
<b>570.516</b>	1.620 x 13 x 0,65	10/14	1

<sup>1</sup> Weitere Sägebänder auf Anfrage

## Zubehör

### Rollenbahn System L-SR/K330

Hochflexible Lösung der Handhabung für die Aufgabe mittelschweren Materials. Dank dem einzigartigen Profilsystem können die Rollenbahnen einfach dem Kundenwunsch angepasst werden.



auf Anfrage

### Digitaler Messanschlag

Digitaler Materialanschlag mit Handrad und pneumatischer Bremse

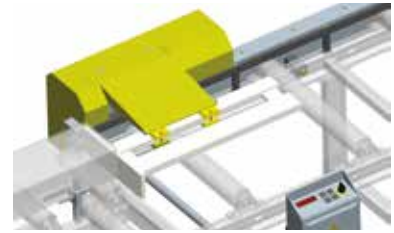

auf Anfrage

### Anschlagsysteme

Anschlagsysteme - von einfachen, komfortablen manuellen Längsmesseinheiten bis hin zu NC gesteuerten modernen Messeinrichtungen, einschl. Programmspeicher.



auf Anfrage

### Manueller Messanschlag

Die Auflagefläche des Anschlags ermöglicht stabile Fixierung des Materials vor dem Schnitt der gewünschten Länge.

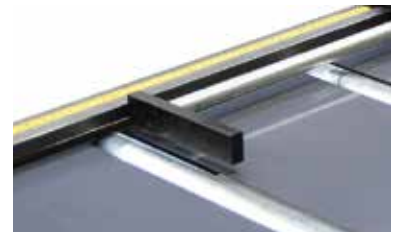

auf Anfrage

### Abrollsicherung

Die Abrollsicherung dient als Vorbeugung des unkontrollierten Abrollens der Rohre und der Gefahr, die das Abrollen für das Bedienungspersonal und Personen darstellt, die sich in der Nähe befinden.

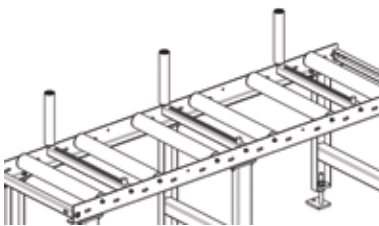

auf Anfrage

### Hydraulische Bündelspannung

Die hydraulische Bündelspanneinrichtung ermöglicht das Spannen von Lagen und Bündeln mit einer zusätzlichen hydraulischen vertikalen Spanneinheit.



auf Anfrage

### Digitaler Messanschlag – Display

Der Anschlagwagen wird manuell verstellt und die Position auf der Digitalanzeige auf 0,1 mm genau angezeigt. Der Anschlagarm ist für den Durchlauf des Materials hochklappbar.



auf Anfrage

### Gesteuerter Materialvorschub



auf Anfrage

## Vertikale Rollen

Bei der idealen Anordnung gewährleisten die vertikalen Rollen genaue Rechtwinkligkeit, einfachere Arbeitsvorgänge und Sicherheit für das Bedienungspersonal und Personen in Nähe der Anlage.



**auf Anfrage**

## Verstellbare vertikale Rollen

Für das Schneiden von Schichten / Bündeln sind verstellbare vertikale Rollen unersetzbar. Kombiniert mit fest eingebauten vertikalen Rollen werden die Schnittstücke gesichert und deren Form aufrechterhalten.



**auf Anfrage**

## Kunststoffrollen Serie L-K

Als Rollen werden stabile, feste Rohre aus hochwertigem Kunststoff verwendet. Dank deren Eigenschaften wird das zugeführte Material vor der Beschädigung geschützt.



**auf Anfrage**

## Anschlusssteile

Jeder Bandsäge steht ein angepasstes Anschlusssteil einschl. der Verbindungselemente zur Verfügung.



**auf Anfrage**

**Sicherheitsysteme für individuelle Lösungen auf Anfrage!**



## Inhaltsverzeichnis Informationen

Thema	Seite
FLOTT Sicherheit	124
FLOTT AKADEMIE	127
FLOTT Vorführzentren und Schulungszentren / Stützpunkte	128
FLOTT Gebietsbetreuung	129
FLOTT Service	130
FLOTT Auszug aus den Verkaufsbedingungen	131





# Werkzeugmaschinen

## INFORMATIONEN



FLOTT Sicherheit .....	126
FLOTT AKADEMIE .....	127
FLOTT Vorführzentren / Schulungszentren / Service-Stützpunkte.....	128
FLOTT Gebietsbetreuung .....	129
FLOTT Service .....	130
FLOTT Auszug / Verkaufsbedingungen .....	131

## FLOTT Bohrtechnik Sicherheit

### Die effiziente LED Ausleuchtung

- ▶ Die Anordnung der Power-LEDs im vorderen Bereich der Maschine begünstigt die Ausleuchtung des Bohrlochs. Das Werkstück wirft keinen störenden Schatten nach vorne. Eine direkte Blendung wird durch die Anordnung der LEDs verhindert.



### Serienmäßiger elektrischer Bohrschutz

- ▶ Gemäß europäischer Maschinenrichtlinie 2006/42/EG sind alle Bohrmaschinen mit einem Bohrschutz mit elektrischer Absicherung ausgerüstet



Serienmäßiger elektrischer Bohrschutz

### Sicheres Bohren

- ▶ Serienmäßiger NOT-AUS-Schalter und Spindelstoppfunktion (Spindel stoppt bei Erreichen des Ausgangslage)

### Schraubstock [felix] 2.0

- ▶ Patentierte Einfachklemmung über Sechskantschraube
- ▶ Verdrehsicherung durch innenliegende Sechskantschraube

## FLOTT [felix] 2.0



### Doppelschleifmaschine mit optionaler Bremse und Absaugung

- ▶ Optional wahlweise mit Not-Aus-Schlagastser und Fuß Not-Aus
- ▶ Stillstand der Schleifscheiben innerhalb weniger Sekunden



Doppelschleifmaschine



Bandschleifer

### Bandschleifer mit Bremse und einfachem Bandwechsel, sowie optionaler Absaugung

- ▶ Stillstand des Schleifbandes innerhalb weniger Sekunden
- ▶ Werkzeugloses Wechseln des Schleifbandes



sehen. begreifen. lernen.



## **FLOTT AKADEMIE**

Die FLOTT AKADEMIE mit Felix Röwekämper. Er zeigt wie es geht.  
Seid dabei, wenn es um die Grundlagen der Bohrtechnik geht.  
Hier finden Sie weitere Videos rund ums Bohren, Sägen und Schleifen.

[www.flott.de](http://www.flott.de)  YouTube



## FLOTT Service

Unser FLOTT Team steht Ihnen gerne zur Verfügung!

### FLOTT Technischer - Service

Holger Paucke  
Tel.: +49 2191 46408-177  
holger.paucke@flott.de

Jeffrey Heinen  
Tel.: +49 2191 46408-160  
jd.heinen@flott.de

Der direkte Link  
zu Ihrem  
Service-Partner



### FLOTT Ersatzteil - Service

Anna Miller  
Tel.: +49 2191 46408-120  
anna.miller@flott.de

Domenic Walther  
Tel.: +49 2191 46408-121  
domenic.walther@flott.de

### Hinweis:

Für eine möglichst schnelle  
Bearbeitung Ihrer Ersatzteil-  
Anforderung halten Sie bitte die  
**Maschinen-Nummer** und den  
**Maschinentyp** bereit!





## Auszug aus unseren Verkaufsbedingungen

- ▶ Lieferung ab Werk, ausschliesslich Verpackung. Versandort: 42857 Remscheid
- ▶ Seemäßige Verpackung gegen Mehrpreis.
- ▶ Standard-Farbe (Ein-Komponentenlack)
  - Baureihe TB 10 Eco Plus bis 20 Plus (Haube 7005 und Unterbau schwarz RAL 9005 )
  - Baureihe ab 23 Plus komplett in RAL 7005
  - Schleifmaschinen RAL 9007
  - Sägen: Sägerahmen RAL 7035, Maschinenkörper RAL 7005
- ▶ Konstruktions- und Maßänderungen auch während der Laufzeit eines Auftrages vorbehalten.
- ▶ Unverbindliche Preisempfehlung in EUR zzgl. gesetzl. MwSt.
- ▶ Maschinenpreise ausschließlich Verpackung. Verpackungs-Pauschale gem. Preisliste
- ▶ Zubehör und Ersatzteile ausschließlich Verpackung.
- ▶ Garantie:
  - 36 Monate bei Bohrmaschinen ausgenommen: GB 50 MV, hier 12 Monate bei Einschichtbetrieb
  - 12 Monate bei Schleifmaschinen und Sägen bei Einschichtbetrieb ab Lieferung, ausgenommen Verschleißteile, auf Ersatzteile 6 Monate
- ▶ Vollständige AGB auf [www.flott.de](http://www.flott.de)

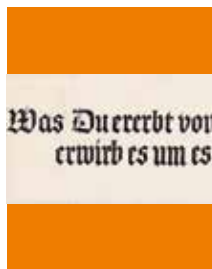
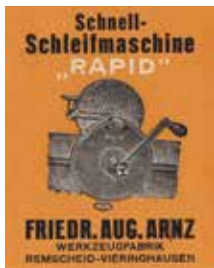

Vertrauen Sie auf bald 80 Jahre Erfahrung!

Die Firma **Hesse + Co** wurde 1947 als Hersteller von Blechbearbeitungsmaschinen gegründet. Seit 1980 sind wir auf den Handel mit neuen sowie gebrauchten Blechbearbeitungs- und Werkzeugmaschinen spezialisiert.

Wir haben ständig etwa 300 Maschinen in unserer 2.000 m<sup>2</sup> großen Ausstellungshalle, die nur 20 Minuten vom internationalen Flughafen Wien entfernt ist.

Trust in nearly 80 years of experience!

*Hesse + Co was established in 1947 as a manufacturer of sheet metal working machines. Since 1980 we are specialized in dealing with new and second hand sheet metal processing machines and machine tools. We always have approximately 300 machines available in our 2.000 m<sup>2</sup> showroom, which is located only 20 minutes from the Vienna International Airport, waiting for your inspection.*

[www.hesse-maschinen.com](http://www.hesse-maschinen.com)

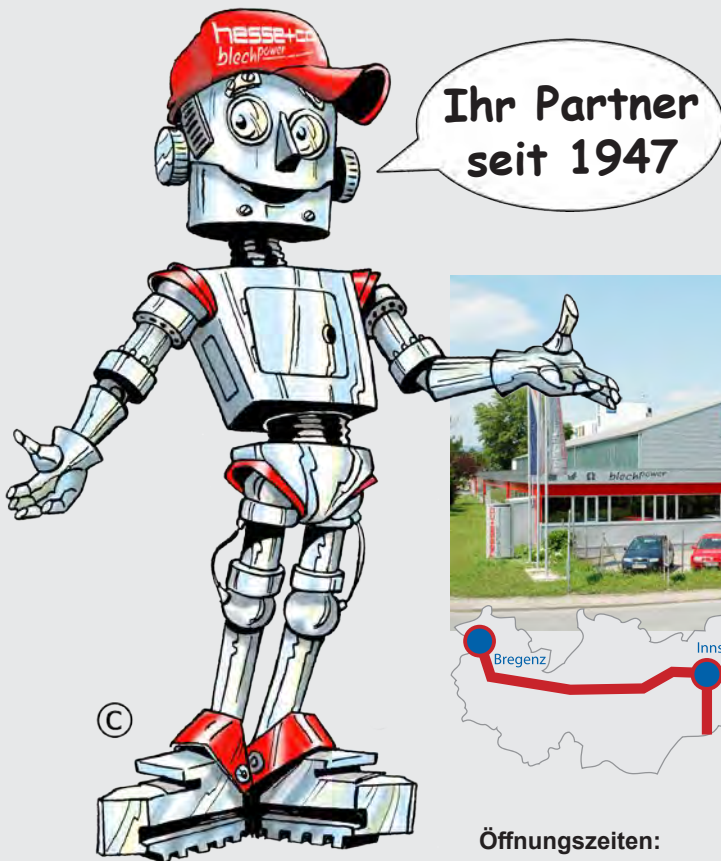

Hesse + Co Maschinenfabrik GmbH  
Industrienzentrum NÖ-Süd  
Straße 4 - Objekt 8  
A-2351 Wiener Neudorf  
AUSTRIA

**hesse** **hesse+co**  
*blechpower*  
maschinen und werkzeuge

Tel.: +43/2236/638 70-0  
[office@hesse-maschinen.com](mailto:office@hesse-maschinen.com)  
[www.hesse-maschinen.com](http://www.hesse-maschinen.com)

Technische Änderungen, Irrtum und Druckfehler vorbehalten.  
Gültig bis auf Widerruf.